

# mbed ライブラリ

## 作成から公開まで

「トラ技\_mbedライブラリの作成方法の勉強会」2014年11月7日向け資料

<https://atnd.org/events/57766>

version 1.0, 07-Nov-2014



Tedd OKANO 作『mbed ライブラリ-作成から公開まで-』は  
クリエイティブ・コモンズ 表示 4.0 国際 ライセンスで提供されています

注意：この資料は、いかなる団体の公式な見解を述べたものではありません。  
全くの個人的な意見を述べたに過ぎません (^\_^)

mbedのライブラリの作成と公開, そしてそれをコンポーネントとして登録するまでを解説します.

限られた時間なので, あまり細かくは説明できませんが, 例を示しながら流れを, その後いくつかの考慮したほうがよい点などを話します.

TEDD OKANO

こんにちは

[https://twitter.com/tedd\\_okano](https://twitter.com/tedd_okano)

ペリフェラル系チップ・アプリケーション担当  
トラ技10月号のPCの記事

<http://developer.mbed.org/users/okano/>  
<http://developer.mbed.org/users/nxpfan/>  
[http://developer.mbed.org/users/nxp\\_ip/](http://developer.mbed.org/users/nxp_ip/)

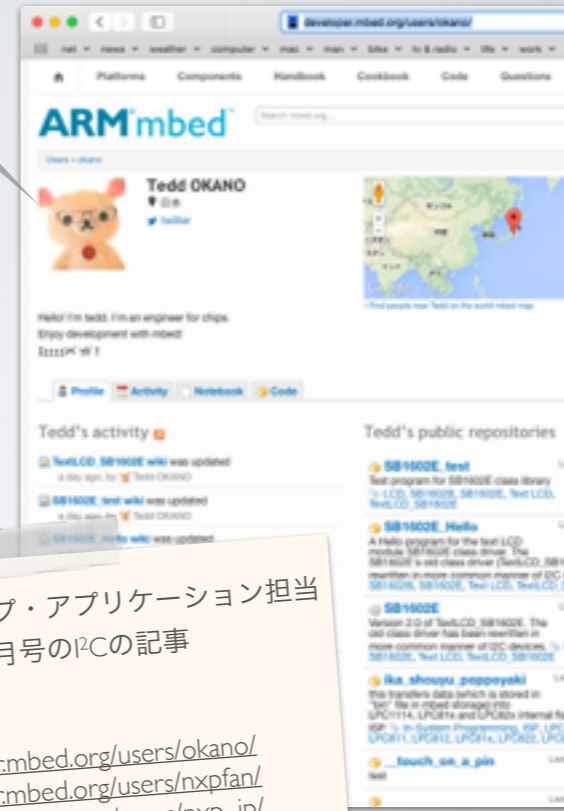

自己紹介：簡単に

# mbedのライブラリ

- 各ユーザが自由に公開
- [mbed.org](http://mbed.org) サイトで共有
- 簡単インポート→使用
- 部品箱の部品みたいなもの
- 『コピーで簡単』のカギ

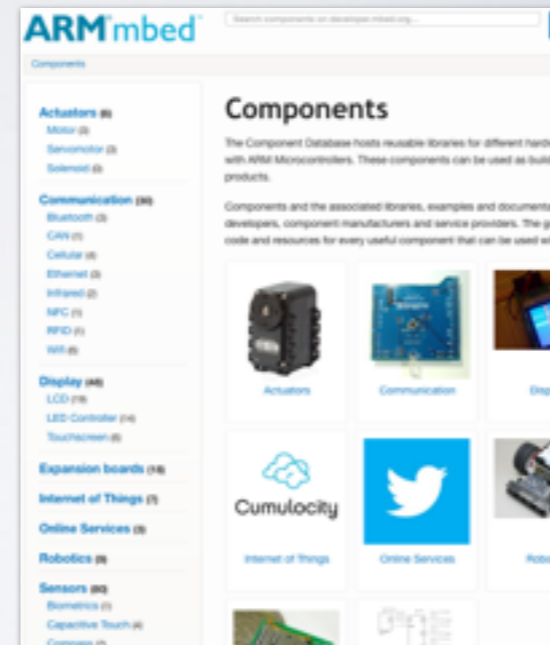

mbedのライブラリは非常に便利

[mbed.org](http://mbed.org)サイトでいろいろなユーザが公開

簡単にインポートして使用できる

手軽なソフトの部品箱

mbedの『コピーで簡単』と言われるキモの部分

```
#include "mbed.h"
#include "SB1602E.h"

SB1602E lcd( p28, p27 ); // SDA, SCL

int main()
{
    lcd.printf( 0, "Hello world!\r" );
    lcd.printf( 1, "pi = %.6f\r", 3.14159265 );
}
```

たとえば



<http://developer.mbed.org/components/SB1602E/>

4

たとえばストロベリー・リナックスで販売されている液晶ライブラリの使用例

高いレベルでハードウェアが抽象化されていて、簡単に使える。

これはmbed-SDK(mbedライブラリとも呼ばれてました)が、ハードを高度に抽象化してるのと同じライブラリにはサンプルコードも付いているので、すぐに試せる

ライブラリの公開ページにはハードの接続図の情報も。

高い抽象化のおかげでユーザは高次の実装部分に集中できる

この例ではハードウェアを接続したピンを指定し、

最低限の関数コールで表示ができるようにしてある。

細かい実装部分はすべてクラスの中に隠蔽されている。

この「抽象化」のおかげで、ユーザは詳細を気にすることなく

高いレベルの実装に集中できる

# ライブラリ

- mbed-SDK (mbedライブラリ)  
ハードウェアの高度な抽象化
- コミュニティでサポートされる  
高機能ライブラリ群
- 必要があればレジスタにアクセス、最下層レベルでの最適化

ハードウェアばかりではなく、  
ネットワーク・プロトコルなども

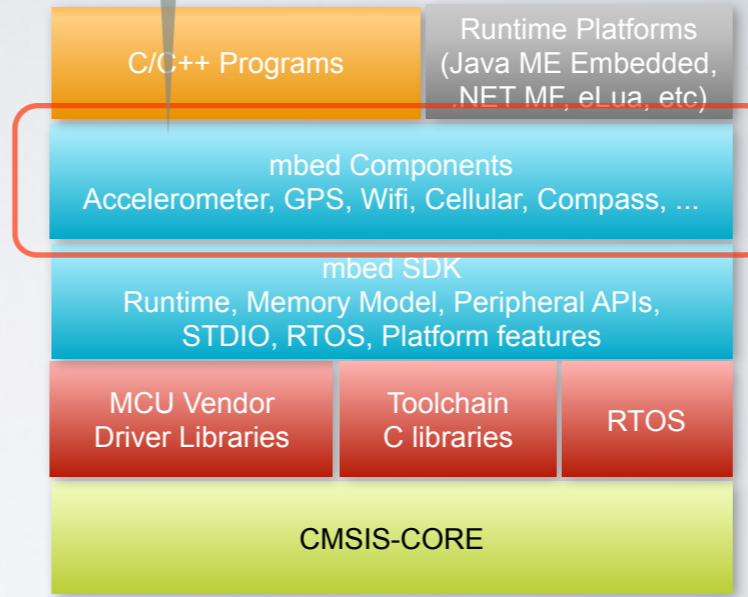

<http://developer.mbed.org/handbook/mbed-SDK>

<http://developer.mbed.org/components/>

ライブラリは何層かに分けられたソフトウェアの一部

低いところはマイコンのペリフェラル(GPIOなど)や物理層に近いプロトコル(UARTやI2C..)などを実装

接続されたセンサ, 表示機器, サーバへのアクセスは, 上位のアプリケーションから使える部品(コンポーネント)として→「ライブラリ」

この部品であるライブラリを組み合わせることでアプリケーションを作ることができる

The screenshot shows the ARM mbed Components website. The main heading is "Internet of Things" with an "Add a component" button. A sidebar on the left lists categories: Actuators (9), Communication (24), Display (11), Expansion boards (20), Internet of Things (7), and Online Services (8). The main content area displays several component cards: Xively, Nanoservice, HTML5 WebSockets, MIMIC Webservice library, Axeda GO Kit for ARM mbed, AT&T M2X, and Cumulocity. A speech bubble on the right contains the text: "ハードウェアばかりではなく、ネットワーク・プロトコルなどもライブラリ/コンポーネントの対象". At the bottom right of the screenshot, the URL <http://developer.mbed.org/components/> is visible. The page number "6" is located at the bottom right corner of the overall image.

コンポーネントは「ハードウェア部品のドライバ」という意味ではなく、「ソフトウェア部品」



今回の話の内容は、こちらにも例があります。細かいGUIインターフェースの操作法などは、こちらをご参照ください

## 「ライブラリ・コンポーネントの作りかた」のページ

[http://developer.mbed.org/users/okano/notebook/how\\_to\\_make\\_library\\_and\\_components\\_jp/](http://developer.mbed.org/users/okano/notebook/how_to_make_library_and_components_jp/)

参考ページの紹介

# ライブラリ作成の流れ

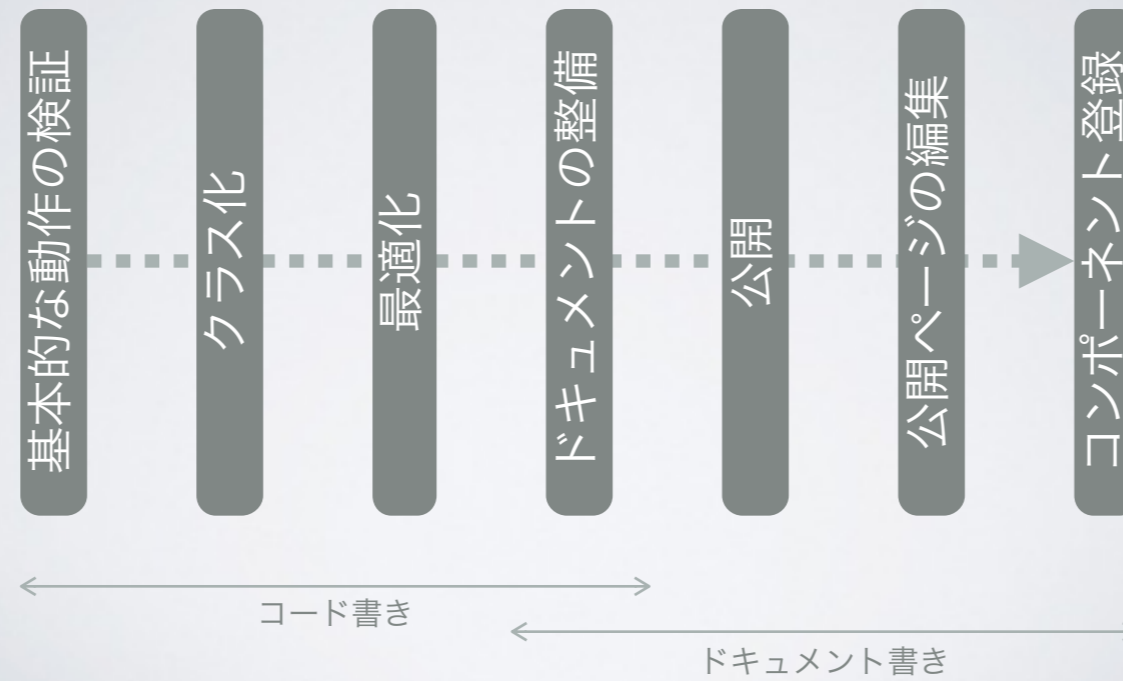

8

だんだんカたい内容に入っていきます.

ライブラリを作って公開してコンポーネントとして登録するまで、敢えて私の例でその流れを書くところになります。  
これは「こうしなければならない」という話ではなく、あくまで私の場合の例です



# 公開するもの

ライブラリを使用例  
サンプルコード

HelloWorld  
プログラム

ライブラリ本体

ライブラリ

解説ページ

何をするライブラリか？  
接続の方法  
データシートへのリンクなど

9

ライブラリを作ったら、「使ってもらいやすく」するために、いくつかのモノを用意しておくのが理想的です。  
ライブラリ本体、ライブラリを直ぐに使ってみれるHelloWorldプログラム、解説のページなどです。

# たいへんそう..？

- 使ってもらいやすくするためには、いろいろ大変
- でも一度やってみれば、大したことは無い
- 必ず全部揃ってないと、いけないわけでもない
- できることまでやって、公開するのも方法
- そのあとでバージョンアップや、公開ページの記述追加も
- コードを共有して、他の人からの助けも

10

大変そうですが、一度やってみるとそうでも無いことがわかります。

最初から全て揃っていなくても大丈夫なので、まずは公開してみることも大事です (異論はあるとおもいます)

今回は簡単なハードウェアを例に説明します

11

今回は非常に単純なハードウェア用のライブラリを作る例で、具体的な流れを説明します

# 例で順を追って解説

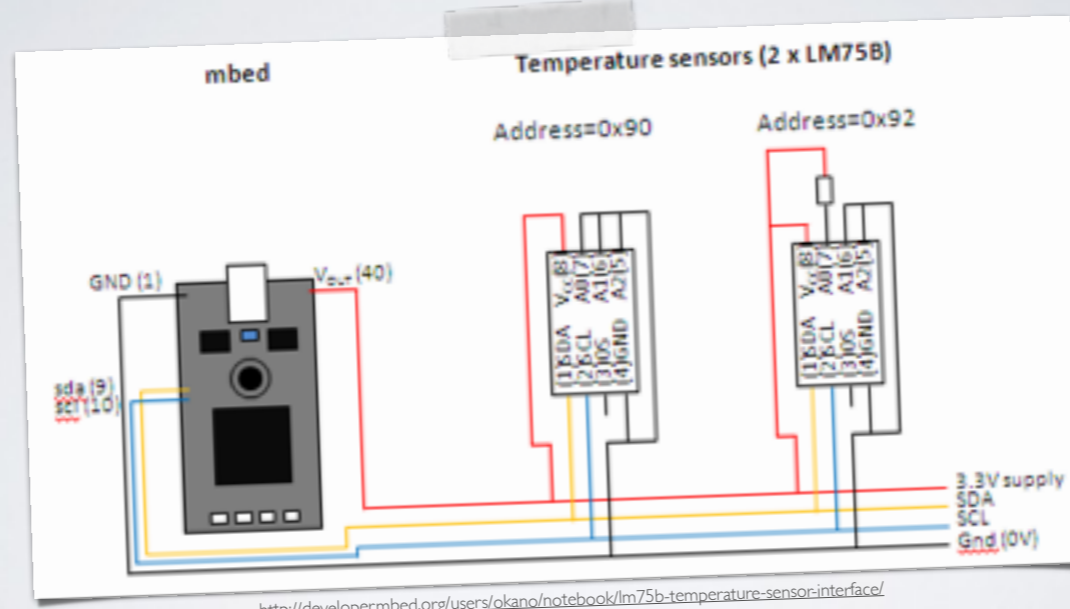

<http://developer.mbed.org/users/okano/notebook/lm75b-temperature-sensor-interface/>

LM75B : I<sup>2</sup>Cインターフェースの温度センサ

I<sup>2</sup>Cインターフェースの温度センサ「LM75B」を例に話をします。  
非常に単純なハードとソフトウェアで動かすことができるので、これを例に取り上げました。  
LM75Bのフル機能のライブラリは、既に[mbed.org](http://mbed.org)で公開されています。

# ライブラリ作成の流れ

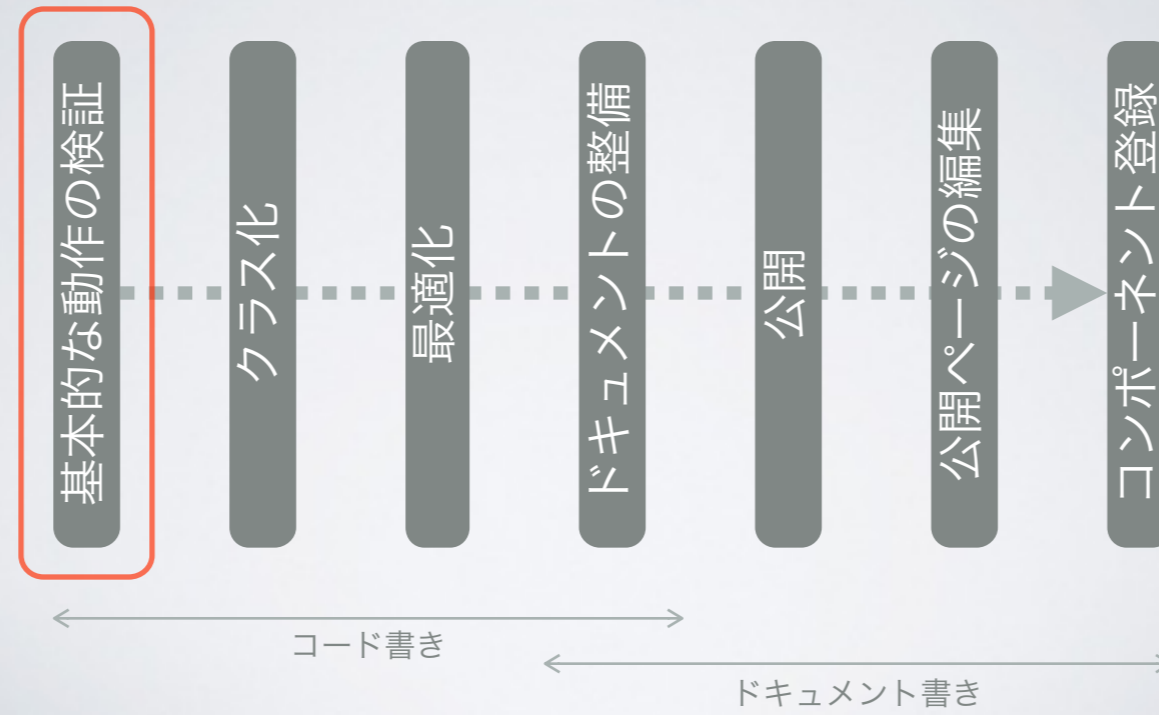

最初のステップ

The screenshot shows the ARM mbed developer website. The URL in the browser is [http://developer.mbed.org/users/okano/code/test\\_LM75B\\_Hello/](http://developer.mbed.org/users/okano/code/test_LM75B_Hello/). The page title is 'ARM mbed' and the user is 'Tedd OKANO / test\_LM75B\_Hello'. The page content includes an 'Information' section, a 'Files at revision 8:d01c24c1223c' table, and a right-hand sidebar with various actions. A red box highlights the 'Import this program' button in the sidebar. A callout bubble points to this button with the text 'このプログラムをインポート'. Another callout bubble at the bottom of the page contains the text: '開発の手順の例として、コードを公開しました。これ以降のステップ・バイ・ステップで進む解説の各段階のコードを履歴から復元、試してみることができます。' The page number '14' is visible in the bottom right corner.

今回使用するサンプルコードはmbed.org内で公開されています。  
是非、このコードをインポートして、履歴を辿ってみてください。

ところで皆さん、このボタンって使われていますか？

「Commit (Commit Changes)」は現時点でのプログラムの状態 (全てのソースコード、リンクされてるライブラリ)を保存してくれるボタンです

「Revisions (Revision History)」はこれまでにコミットした履歴を表示してくれるボタン。このボタンを押してリストを表示、プログラムを選択した過去の状態に戻せたりします

「Format Code」はソースを自動的に整形してくれます。公開前には必ず押すようにしましょう

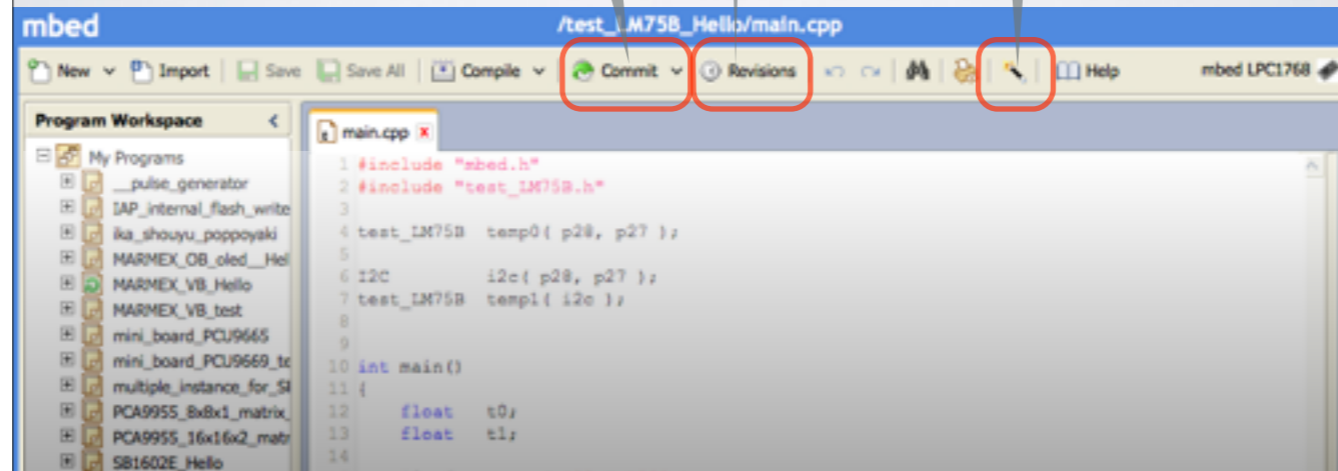

コードは履歴付きで [mbed.org](https://mbed.org) 内のサーバ(リポジトリ)に保存することができます。

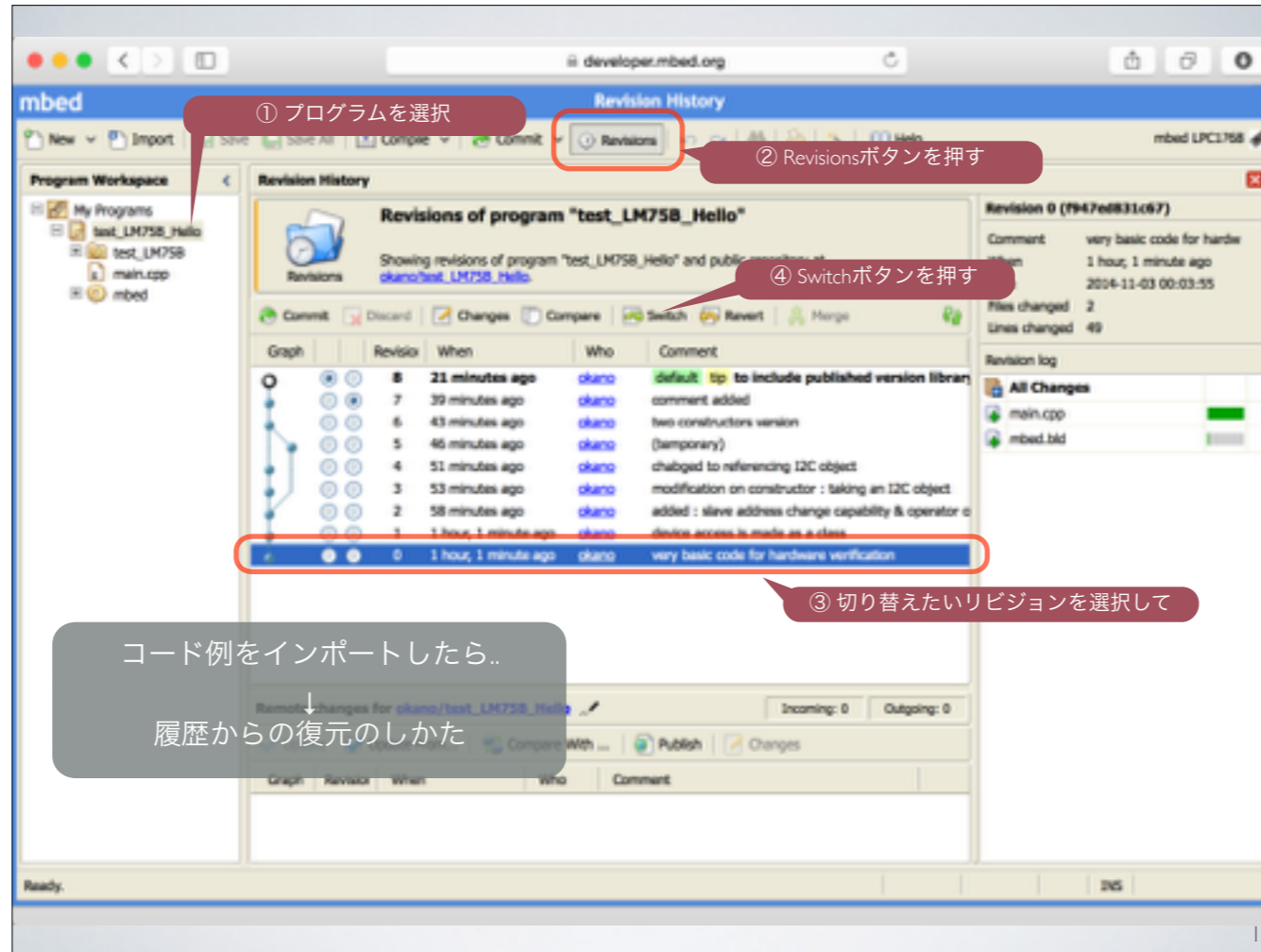

プログラムをインポートして履歴を辿るには「Revision History」機能を使います。

(1) プログラムを選択して→(2) 「Revisions」ボタンを押すと履歴の一覧が表示されます →(3) 切り替える先のリビジョンを選択肢ておいて →(4) 「Switch」ボタンを押すと見たいリビジョンのコードに置き換わります。



```
#include "mbed.h"

// LM75B I2C slave address
#define ADDRESS_LM75B 0x90

// LM75B registers
#define LM75B_Conf 0x01
#define LM75B_Temp 0x00
#define LM75B_Tos 0x03
#define LM75B_Thyst 0x02

I2C i2c( p28, p27 );

void init( void );
float read_temp( void );

int main()
{
    init();

    while(1) {
        printf( "temp = %7.3f\r\n", read_temp() );
        wait( 1 );
    }
}

void init( void )
{
    char command[ 2 ];

    command[ 0 ] = LM75B_Conf;
    command[ 1 ] = 0x00;

    i2c.write( ADDRESS_LM75B, command, 2 );
}

float read_temp( void )
{
    char command[ 2 ];

    command[ 0 ] = LM75B_Temp;

    i2c.write( ADDRESS_LM75B, command, 1 ); // Send command string
    i2c.read( ADDRESS_LM75B, command, 2 ); // read two bytes data

    return ( (float)( (command[ 0 ] << 8) | command[1] ) / 256.0 );
}
```

ハードウェアの動作を確認したコード

初期化

read\_temp()を呼ぶと温度の値(摂氏)が返されるので、それを標準出力へ

スレーブアドレス0x90のデバイスに初期化レジスタ0x01に0x00を書く

スレーブアドレス0x90のデバイスのレジスタ0x00から2バイト読み出す

読み出したデータを摂氏に直して返す

一番古い履歴に残ってるコードは、まず最初に行ったハードが動くかどうかチェックするもの。  
mbed-SDKを使った、ベタのCっぽい書き方のコードです。I<sup>2</sup>Cのアクセスにはmbed-SDKのAPIが使われています。  
プログラム名は「○○○\_Hello」(○○○はライブラリ名、ライブラリはデバイスの型番など)のようにしておくのが、わかりやすいと思います

プログラム名は「○○○\_Hello」(○○○はライブラリ名、ライブラリはデバイスの型番など)のようしておくのが、わかりやすいと思います

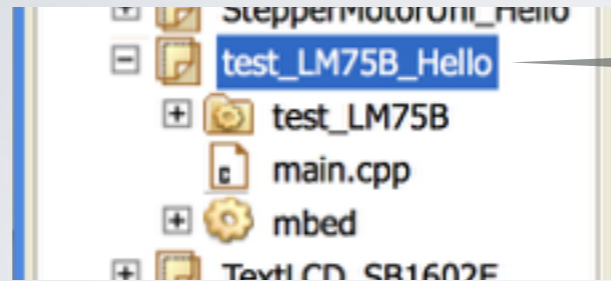

この例では、後で「test\_LM75B」という名のライブラリを作るので「test\_LM75B\_Hello」というプログラム名にしました

プログラムもライブラリもいつでも変更することは可能です。  
公開名は公開時点で固定されるので、それまでに調整すれば問題ありません。

今回のライブラリは既に公開されているLM75Bのライブラリと重複しないように「test\_LM75B」としました。(公開者が違えば同じ名前でも公開することは可能です)

# ライブラリ作成の流れ

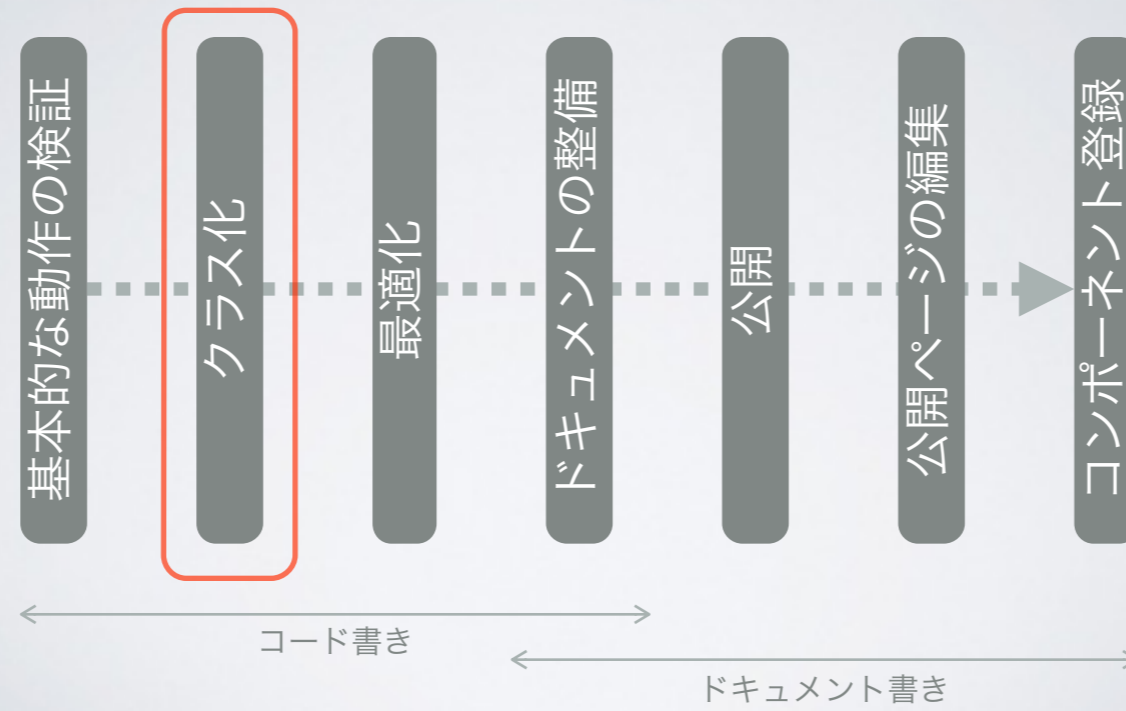

19

このコードのデバイスへのアクセス部分を、C++のコードとしてまとめ直します。

The screenshot shows the mbed Revision History interface for the program "test\_LM75B\_Hello". The interface includes a "Program Workspace" on the left, a "Revision History" table in the center, and a "Revision 1" details panel on the right. The revision history table lists revisions 0 through 8, with Revision 1 highlighted by a red circle. The details panel for Revision 1 shows a comment: "device access is made as a class".

Graph	Revision	When	Who	Comment
	8	21 minutes ago	okano	default tip to include published version library
	7	39 minutes ago	okano	comment added
	6	43 minutes ago	okano	two constructors version
	5	46 minutes ago	okano	(temporary)
	4	51 minutes ago	okano	changed to referencing I2C object
	3	53 minutes ago	okano	modification on constructor : taking an I2C object
	2	18 minutes ago	okano	added : slave address change capability & operator
	1	1 hour, 1 minute ago	okano	device access is made as a class
	0	1 hour, 1 minute ago	okano	very basic code for hardware verification

履歴でいうと、このリビジョン

# クラス化

- ライブラリ・フォルダを作って、デバイス依存コードとアプリケーションを分離
- クラスは「.cpp」と「.h」のファイルに

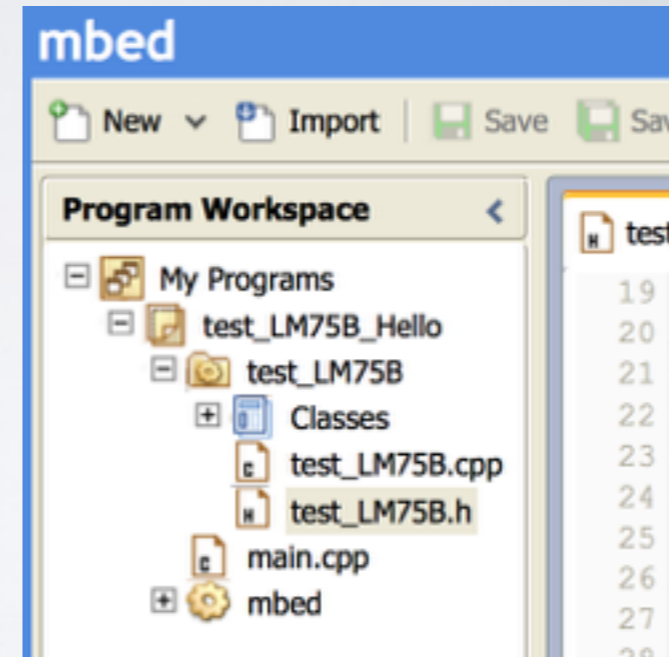

21

デバイスのアクセス部分は、ライブラリフォルダ下の.cppと.hファイル内に、

.hはクラスの定義、.cppはメンバ関数の実装です。

main.cppはmain関数と、ライブラリを使う最低限のコードに (多機能なライブラリなら、別途テスト用コードを付くたりします)

ちなみに..

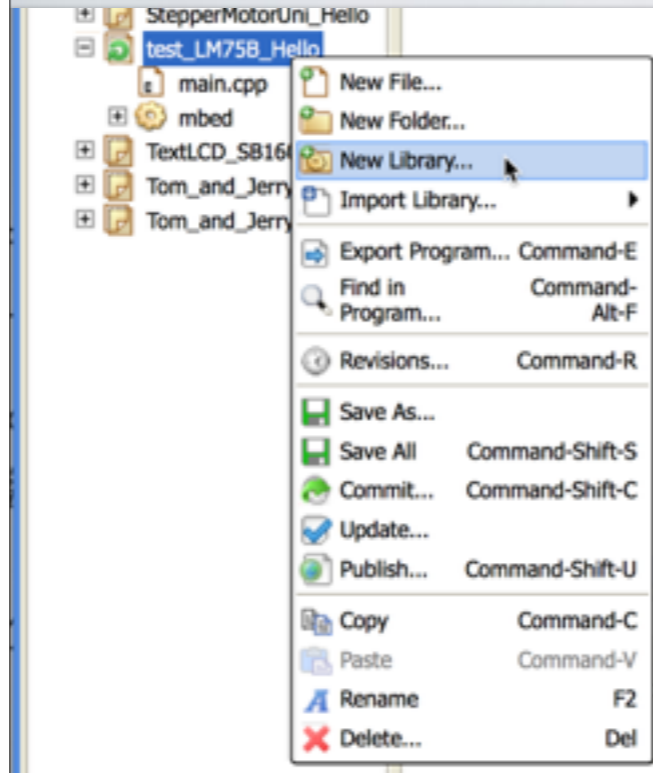

- 各プログラムやフォルダ、ライブラリの操作は右クリックで
    - 新規追加 / 消去
    - Export(書き出し)
    - 公開
    - コピー / ペースト
    - 名称変更
- などができます

22

実際に独自のライブラリを作成する際には、プログラム・アイコンを右クリックして「New Library ...」メニューを選択。さらにそのフォルダ内で「New File ...」を選択すると新しいファイルが作られます。その他のプログラムに関する操作も右クリックで出てきます。

```
#include "mbed.h"
// LM75B I2C slave address
#define ADDRESS_LM75B 0x90
// LM75B registers
#define LM75B_Conf 0x01
#define LM75B_Temp 0x00
#define LM75B_Tos 0x03
#define LM75B_Thyst 0x02
I2C i2c( p28, p27 );
void init( void );
float read_temp( void );
int main()
{
    init();
    while(1) {
        printf( "temp = %7.3f\r\n", read_temp() );
        wait( 1 );
    }
}
void init( void )
{
    char command[ 2 ];
    command[ 0 ] = LM75B_Conf;
    command[ 1 ] = 0x00;
    i2c.write( ADDRESS_LM75B, command, 2 );
}
float read_temp( void )
{
    char command[ 2 ];
    command[ 0 ] = LM75B_Temp;
    i2c.write( ADDRESS_LM75B, command, 1 ); // Send command string
    i2c.read( ADDRESS_LM75B, command, 2 ); // read two bytes data
    return ( (float)( (command[ 0 ] << 8) | command[1] ) / 256.0 );
}
```

```
#include "mbed.h"
#include "test_LM75B.h"
test_LM75B temp( p28, p27 );
int main()
{
    while(1) {
        printf( "temp = %7.3f\r\n", temp.read() );
        wait( 1 );
    }
}
```

```
#include "mbed.h"
// LM75B I2C slave address
#define ADDRESS_LM75B 0x90
// LM75B registers
#define LM75B_Conf 0x01
#define LM75B_Temp 0x00
#define LM75B_Tos 0x03
#define LM75B_Thyst 0x02
class test_LM75B
{
public:
    test_LM75B( PinName sda, PinName scl );
    ~test_LM75B();
    void init( void );
    float read( void );
private:
    I2C i2c;
};
```

```
#include "test_LM75B.h"
test_LM75B::test_LM75B( PinName sda, PinName scl ) : i2c( sda, scl )
{
    init();
}
test_LM75B::~test_LM75B()
{
}
void test_LM75B::init( void )
{
    char command[ 2 ];
    command[ 0 ] = LM75B_Conf;
    command[ 1 ] = 0x00;
    i2c.write( ADDRESS_LM75B, command, 2 );
}
float test_LM75B::read( void )
{
    char command[ 2 ];
    command[ 0 ] = LM75B_Temp;
    i2c.write( ADDRESS_LM75B, command, 1 ); // Send command string
    i2c.read( ADDRESS_LM75B, command, 2 ); // read two bytes data
    return ( (float)( (command[ 0 ] << 8) | command[1] ) / 256.0 );
}
```

左側のピンク色のコードを、右側の3つのファイルに分けました。

main.cppはアプリケーション部分

ライブラリフォルダ内の.hはクラスの定義、.cppはメンバ関数の実装部分です

```

#include "mbed.h"
// LM75B I2C slave address
#define ADDRESS_LM75B 0x90

// LM75B registers
#define LM75B_Conf 0x01
#define LM75B_Temp 0x00
#define LM75B_Tos 0x03
#define LM75B_Thyst 0x02

class test_LM75B
{
public:
    test_LM75B( PinName sda, PinName scl );
    ~test_LM75B();
    void init( void );
    float read( void );
private:
    I2C i2c;
};

```

```

#include "test_LM75B.h"

test_LM75B::test_LM75B( PinName sda, PinName scl ) : i2c( sda, scl )
{
    init();
}

test_LM75B::~test_LM75B()
{
}

void test_LM75B::init( void )
{
    char command[ 2 ];

    command[ 0 ] = LM75B_Conf;
    command[ 1 ] = 0x00;

    i2c.write( ADDRESS_LM75B, command, 2 );
}

float test_LM75B::read( void )
{
    char command[ 2 ];

    command[ 0 ] = LM75B_Temp;

    i2c.write( ADDRESS_LM75B, command, 1 ); // Send command string
    i2c.read( ADDRESS_LM75B, command, 2 ); // read two bytes data

    return ( (float)( command[ 0 ] << 8 | command[1] ) / 256.0 );
}

```

test\_LM75B.h

test\_LM75B.cpp

コンストラクタ

クラス変数の初期化は「初期化リスト」で

デストラクタ

メンバ関数：初期化

メンバ関数：デバイス読み出し

定数の宣言

関数のプロトタイプ

インスタンス変数

PC

.hファイルには定義部分. クラス内では外部(クラス外から)公開(public)する部分と隠す(private)部分を分け, 関数のプロトタイプとインスタンス変数がかかれています.

.cppファイルにはインスタンス作成時に呼ばれるコンストラクタ, 破棄されるときに呼ばれるデストラクタ. あとは初期化部分をまとめたinit()関数と温度を読み出すためのread()関数を設けました.



ちなみにこのような書き方をすると..

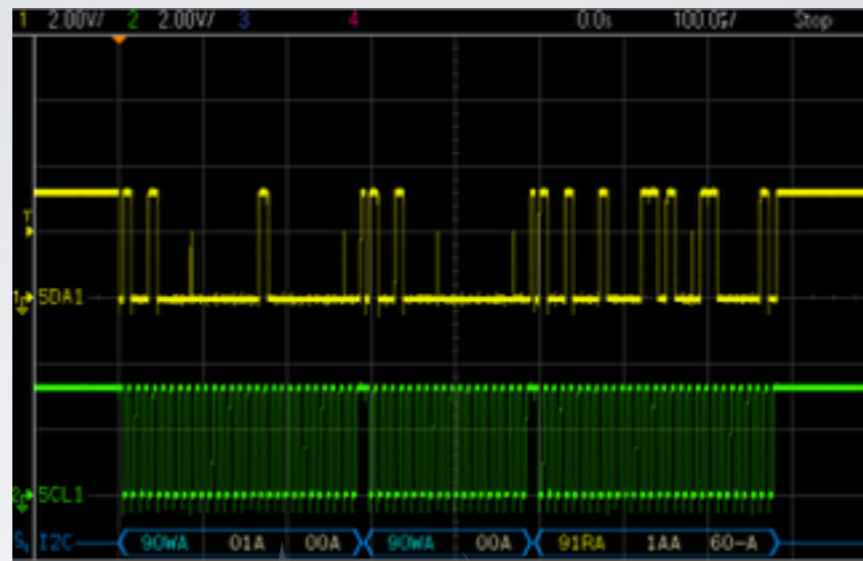

コンストラクタはmain()関数実行前に呼ばれます。  
なので

main()関数内で実行される、  
センサ読み出しのためのアクセス

メイン関数の実行はここから

25

実行して確認.

コンストラクタ内でのI<sup>2</sup>Cがmain関数が呼ばれる前に実行されています (静的にインスタンスが作られているため)

温度の値の読み出しも、問題なく行われました

# ライブラリ作成の流れ

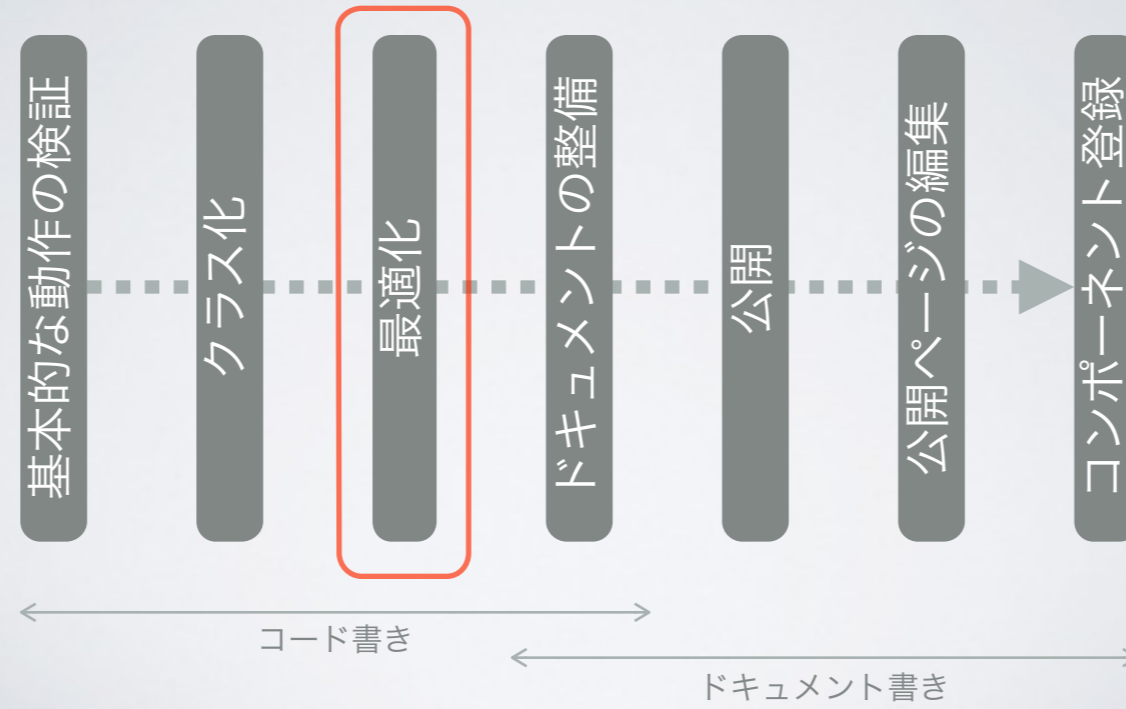

26

次にC++的にもうすこし書き進めてみます

The screenshot shows the mbed Revision History interface for the program "test\_LM75B\_Hello". The interface includes a "Program Workspace" on the left, a "Revision History" table in the center, and a "Revision 2 (482581f76a1d)" details panel on the right.

**Revision History Table:**

Graph	Revision	When	Who	Comment
	8	21 minutes ago	okano	default tip to include published version library
	7	39 minutes ago	okano	comment added
	6	43 minutes ago	okano	two constructors version
	5	46 minutes ago	okano	(temporary)
	4	51 minutes ago	okano	changed to referencing I2C object
	3	53 minutes ago	okano	modification on constructor - taking an I2C object
	2	58 minutes ago	okano	added : slave address change capability & operator c
	1	1 hour, 1 minute ago	okano	device access is made as a class
	0	1 hour, 1 minute ago	okano	very basic code for hardware verification

**Revision 2 (482581f76a1d) Details:**

- Comment: added : slave address cha
- When: 58 minutes ago
- Date: 2014-11-03 00:11:52
- Files changed: 2
- Lines changed: 7

**Revision log:**

- All Changes
- main.cpp
- test\_LM75B.lib

コードの履歴でいうと、このリビジョンです

```
test_LM75B.h
#include "mbed.h"

// LM75B I2C slave address
#define ADDRESS_LM75B 0x90

// LM75B registers
#define LM75B_Conf 0x01
#define LM75B_Temp 0x00
#define LM75B_Tos 0x03
#define LM75B_Thyst 0x02

class test_LM75B
{
public:
    test_LM75B( PinName sda, PinName scl, char address = ADDRESS_LM75B );
    ~test_LM75B();
    void init( void );
    float read( void );
    operator float( void );
private:
    I2C i2c;
    char adr;
};

test_LM75B.cpp
.....
test_LM75B::test_LM75B( PinName sda, PinName scl, char address ) : i2c( sda, scl ), adr( address )
{
    init();
}
.....
```

3番目の引数が与えられなかった場合は  
デフォルトの値として0x90を使う

温度センサのスレーブアドレスが違っていたり、あるいはセンサを複数使いたくなることもあるかもしれません。  
これに対応するために、コンストラクタにスレーブアドレスを渡せるようにしてみました。  
もしスレーブアドレスが指定されなければ、デフォルトのスレーブアドレスが使われるようにしています。  
スレーブアドレスはインスタンス変数として保存されます。スレーブアドレスは初期化リストで代入されるようにしました。

```
main.cpp
#include "mbed.h"
#include "test_LM75B.h"

test_LM75B temp0( p28, p27, 0x90 );
test_LM75B temp1( p28, p27, 0x92 );

int main()
{
    while(1) {
        printf( "temp0 = %7.3f\r\n", temp0.read() );
        printf( "temp1 = %7.3f\r\n", temp1.read() );
        wait( 1 );
    }
}
```

スレーブアドレス=0x90のセンサのインスタンス

スレーブアドレス=0x92のセンサのインスタンス

前ページのようなクラスにしておくと、  
このような使い方が可能になります

前ページのようなクラスにしておくと、アプリケーションからの使い勝手が良くなります。

この例では2つの温度センサを使おうとしており、センサにはそれぞれ0x90, 0x92のスレーブアドレスが設定されています。

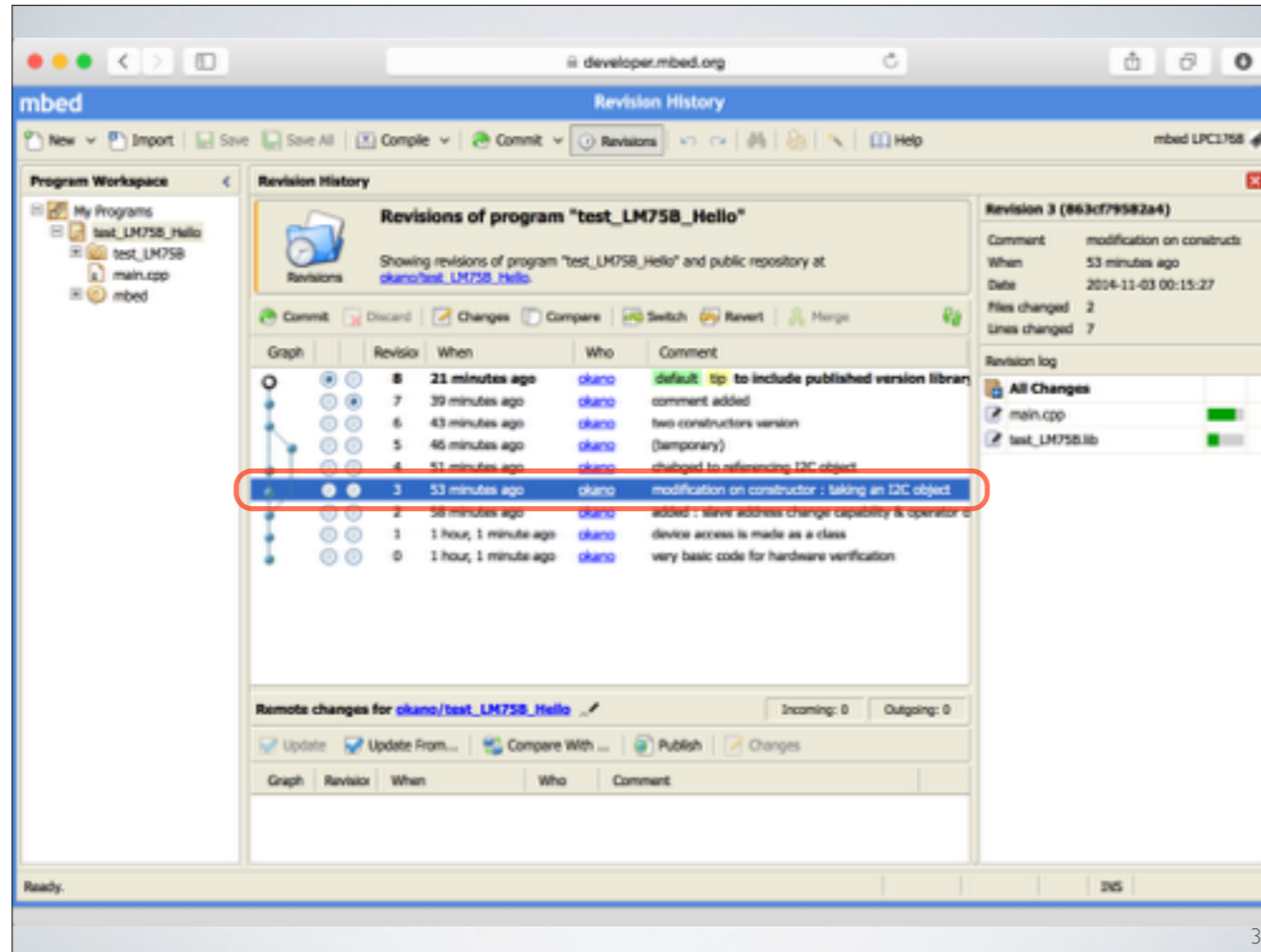

I2Cインスタンスを重複して作ってもいいのか？

# 素朴な疑問

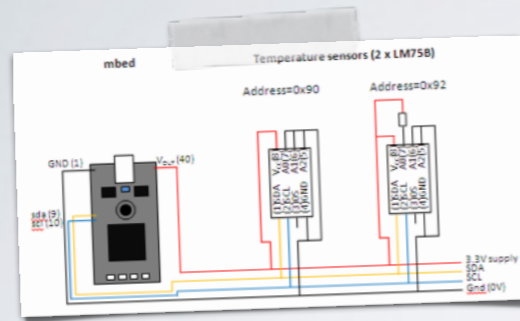

```
#include "mbed.h"
#include "test_LM75B.h"

test_LM75B temp0( p28, p27, 0x90 ); ←
test_LM75B temp1( p28, p27, 0x92 ); ←

int main()
{
    while(1) {
        printf( "temp0 = %7.3f\r\n", temp0.read() );
        printf( "temp1 = %7.3f\r\n", temp1.read() );
        wait( 1 );
    }
}
```

**Q** 同時に2つのインスタンスを宣言すると各温度センサのインスタンス内にそれぞれ別のI2Cクラスのインスタンスが作られてしまう←これは問題ないか？

**A** 問題ありません。  
mbed SDKは同一インターフェースに複数のインスタンスを持たせることができるように作られています。

31

同じインターフェースのインスタンスを複数作っても問題ないのか？

この例では各センサのインスタンス内に、同じインターフェース(I2Cのハードウェア)を使うインスタンスが作られてしまいます。

mbed-SDKは、ひとつのハードウェアを複数のインスタンスで操作しても問題ないように作られています。

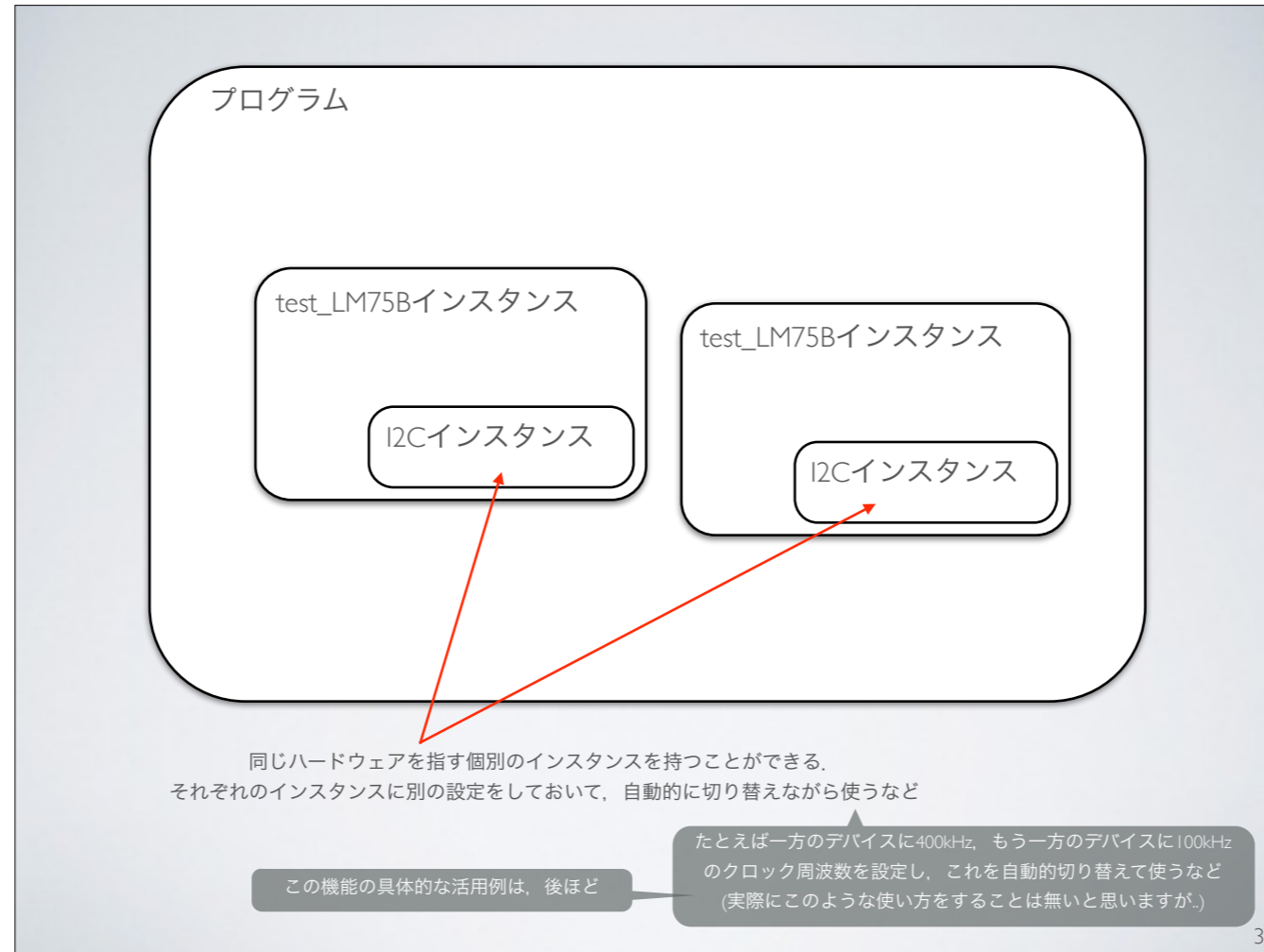

各センサのインスタンス内に、インターフェース(この場合、I2C)のインスタンスを保持させることができます。

このような実装にするとメモリ消費は増加しますが、センサのインスタンス毎に別の設定をもたせたりすることも可能になっています。



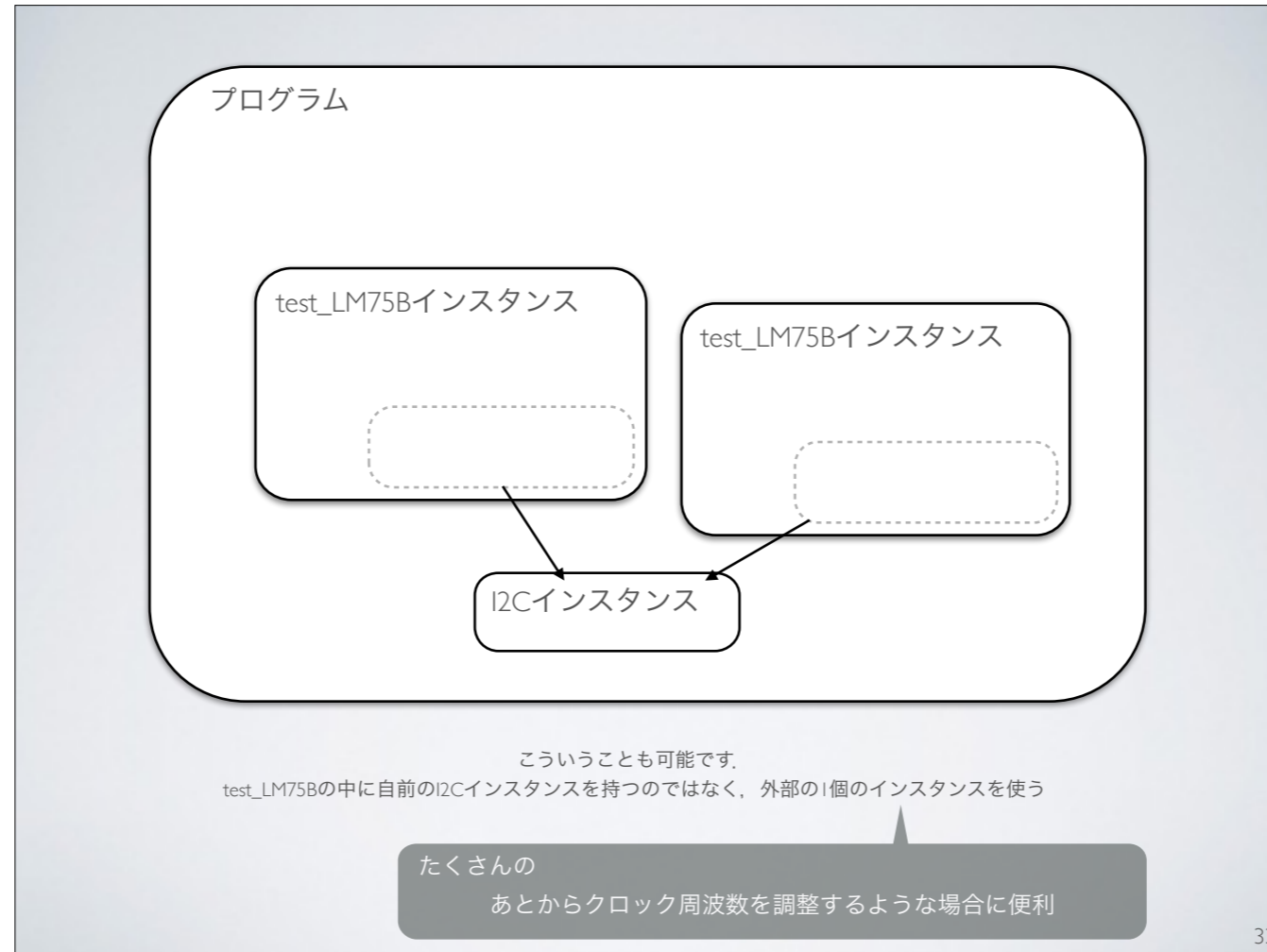

こんな声も「この重複するインスタンスを作るのは、特に意図した場合でなければ無駄なので省きたい」

```
#include "mbed.h"
#include "test_LM75B.h"

test_LM75B tmp[] = {
    test_LM75B( p28, p27, 0x90 ),
    test_LM75B( p28, p27, 0x92 ),
    test_LM75B( p28, p27, 0x93 ),
    test_LM75B( p28, p27, 0x94 ),
    test_LM75B( p28, p27, 0x96 ),
    test_LM75B( p28, p27, 0x98 ),
    test_LM75B( p28, p27, 0x9A ),
    test_LM75B( p28, p27, 0x9C )
};

int main()
{
    for ( int i = 0; i < 4; i++ ) {
        printf( "temp = %7.3f\r\n",
            (float)tmp[ i ] );
    }
    wait( 1 );
}
```

```
#include "mbed.h"
#include "test_LM75B.h"

I2C      i2c( p28, p27 );

test_LM75B tmp[] = {
    test_LM75B( i2c, 0x90 ),
    test_LM75B( i2c, 0x92 ),
    test_LM75B( i2c, 0x93 ),
    test_LM75B( i2c, 0x94 ),
    test_LM75B( i2c, 0x96 ),
    test_LM75B( i2c, 0x98 ),
    test_LM75B( i2c, 0x9A ),
    test_LM75B( i2c, 0x9C )
};

int main()
{
    i2c.frequency( 10 * 1000 );

    while(1) {
        for ( int i = 0; i < 4; i++ ) {
            printf( "temp = %7.3f\r\n",
                (float)tmp[ i ] );
        }
        wait( 1 );
    }
}
```

たとえば..

PCを長く引き回すような場合、わざとクロック周波数を落として通信を行うことがある。  
これを行うのにクラス内部に触ること無く、外部から変更を加える事はできないか？

34

たとえば..

また各クラスの外部からインターフェースのパラメータを変更もしたい。

(インターフェースのクラスを継承するのではなく)

インターフェースのインスタンスを別に宣言して、センサのコンストラクタに渡せば..

```
#include "mbed.h"
#include "test_LM75B.h"

I2C          i2c( p28, p27 );
test_LM75B   temp( i2c );

int main()
{
    float    t;

    i2c.frequency( 400 * 1000 );

    while(1) {
        t = temp;
        printf( "temp = %7.3f\r\n", t );
        wait( 1 );
    }
}

main.cpp
```

35

こんなコードを書いてみました。

I2Cインスタンスをまず作っておき、それをセンサのインスタンスを作るときに渡す。

main関数内からクロック周波数変更を出来るように！

```
I2C      i2c( p28, p27 );
test_LM75B temp( i2c );

int main()
{
    float t;

    i2c.frequency( 400 * 1000 );

    while(1) {
        t = temp;
        printf( "temp = %7.3f\r\n", t );
        wait( 1 );
    }
}
```

main.cpp

```
class test_LM75B
{
public:
    test_LM75B( I2C i2c_obj, char address = ADDRESS_LM75B );
    ~test_LM75B();
    void init( void );
    float read( void );
    operator float( void );
private:
    I2C i2c;
    char adr;
};

#include "test_LM75B.h"

test_LM75B::test_LM75B( I2C i2c_obj, char address )
    : i2c( i2c_obj ), adr( address )
{
    init();
}
```

test\_LM75B.cpp

サンプルコード全体はこんな感じ

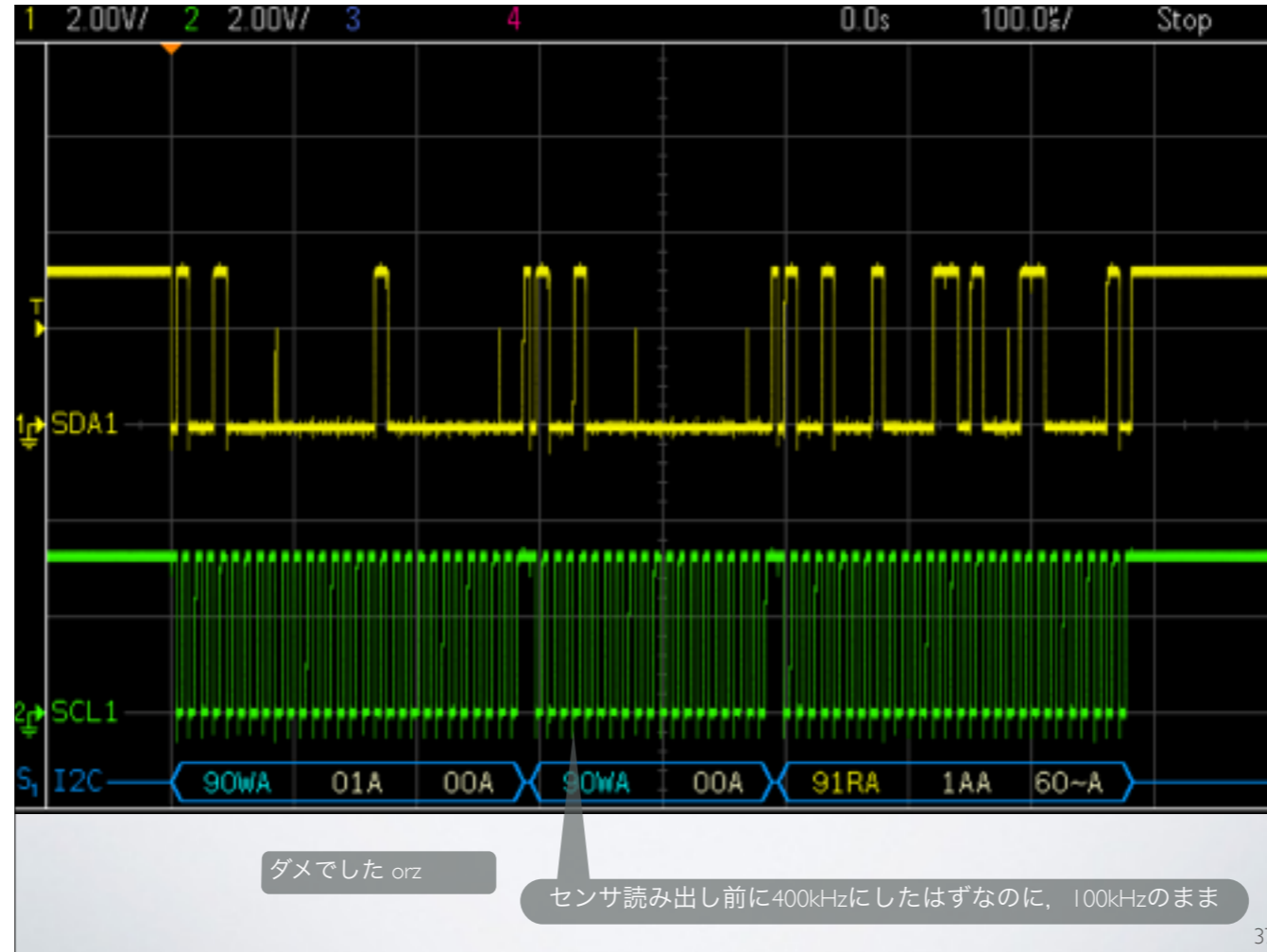

I2Cのインスタンスを渡してもダメでした orz

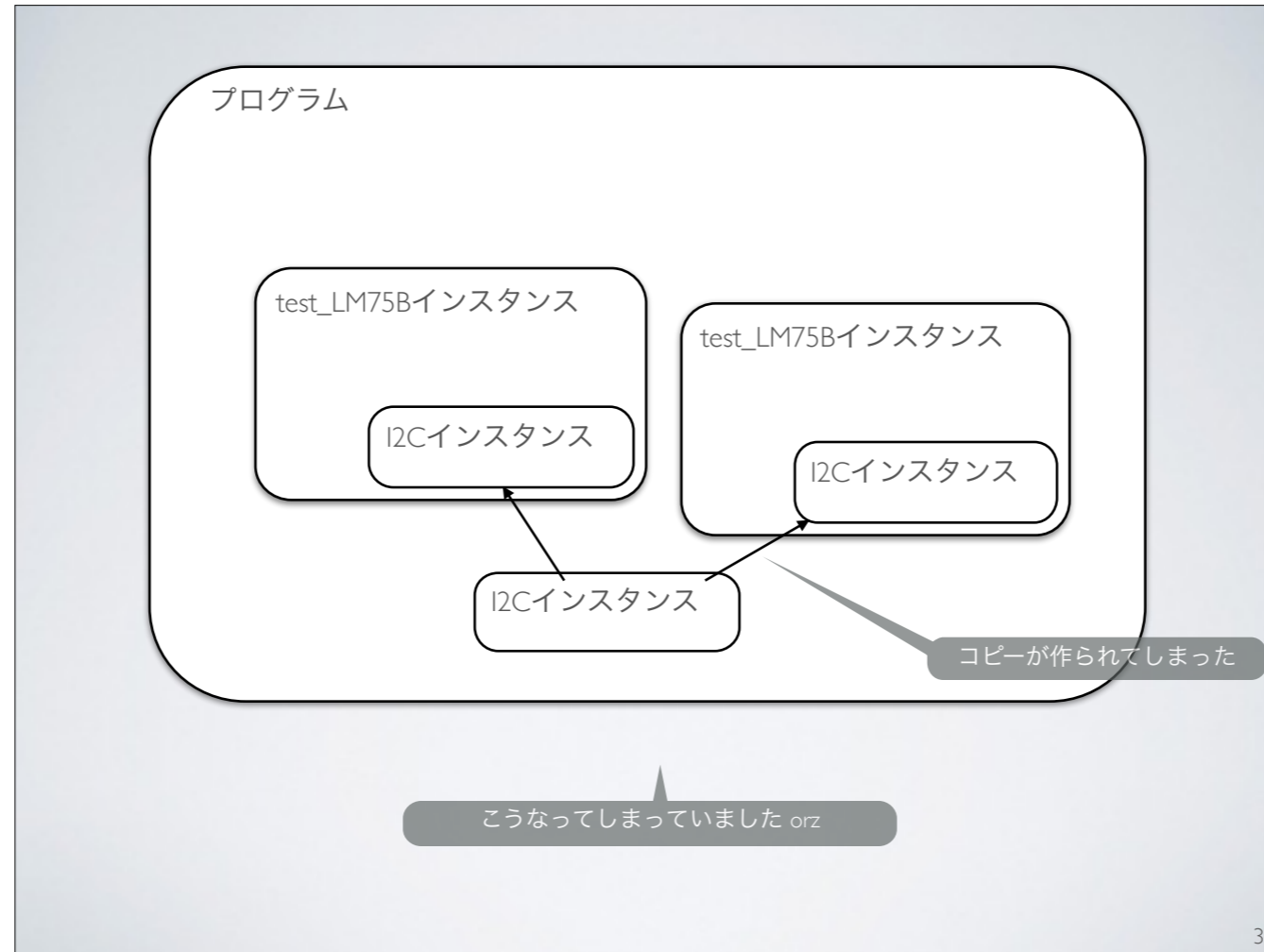

センサのクラスでは内部にインターフェース・インスタンスを持つように作られており、渡されたインスタンスをコピーして保持するようになっていました。

```
I2C      i2c(-p28, -p27 );
test_LM75B temp( i2c );

int main()
{
    float  t;

    i2c.frequency( 400 * 1000 );

    while(1) {
        t = temp;
        printf( "temp = %7.3f\r\n", t );
        wait( 1 );
    }
}
```

main.cpp

```
class test_LM75B
{
public:
    test_LM75B( I2C i2c_obj, char address = ADDRESS_LM75B );
    ~test_LM75B();
    void    init( void );
    float  read( void );
    operator float( void );
private:
    I2C    i2c;
    char  adr;
};

#include "test_LM75B.h"

test_LM75B::test_LM75B( I2C i2c_obj, char address )
: i2c( i2c_obj ), adr( address )
{
    init();
}
```

test\_LM75B.cpp

残念ながらこれはうまく動きませんでした。  
test\_LM75Bインスタンス内にはI2Cインスタンスが  
宣言されているため、オブジェクトが  
コピーされてしまいます

これを大中さんに教えていただきました m(\_ \_)m

トラ技10月号特集第一章の大中さんに、問題点と解決法を教えていただきました。  
ありがとうございます。

Revisions of program "test\_LM75B\_Hello"

Showing revisions of program "test\_LM75B\_Hello" and public repository at [okano/test\\_LM75B\\_Hello](#).

Commit Discard Changes Compare Switch Revert Merge

Graph	Revision	When	Who	Comment
	8	21 minutes ago	okano	default tip to include published version library
	7	39 minutes ago	okano	comment added
	6	43 minutes ago	okano	two constructors version
	5	45 minutes ago	okano	(Temporary)
	4	51 minutes ago	okano	changed to referencing I2C object
	3	53 minutes ago	okano	modification on constructor : taking an I2C object
	2	58 minutes ago	okano	added : slave address change capability & operator o
	1	1 hour, 1 minute ago	okano	device access is made as a class
	0	1 hour, 1 minute ago	okano	very basic code for hardware verification

Revision 4 (e79412c7b599)

Comment: changed to referencing I2C  
When: 51 minutes ago  
Date: 2014-11-03 00:17:33  
Files changed: 1  
Lines changed: 2

Revision log

All Changes

test\_LM75B.lib

Remote changes for [okano/test\\_LM75B\\_Hello](#) Incoming: 0 Outgoing: 0

Update Update From... Compare With... Publish Changes

Graph	Revision	When	Who	Comment
-------	----------	------	-----	---------

40

対策したコード



```
I2C      i2c(-p28,-p27 );
test_LM75B temp( i2c );

int main()
{
    float  t;

    i2c.frequency( 400 * 1000 );

    while(1) {
        t = temp;
        printf( "temp = %7.3f\r\n", t );
        wait( 1 );
    }
}
```

main.cpp

```
class test_LM75B
{
public:
    test_LM75B( I2C &i2c_obj, char address = ADDRESS_LM75B );
    ~test_LM75B();
    void    init( void );
    float   read( void );
    operator float( void );
private:
    I2C     &i2c;
    char    adr;
};

#include "test_LM75B.h"

test_LM75B::test_LM75B( I2C &i2c_obj, char address )
    : i2c( i2c_obj ), adr( address )
{
    init();
}
```

test\_LM75B.cpp

- 元のI2Cインスタンスを参照できるようにしました。  
ここではポインタではなく「参照型」を使っています。
- オブジェクト自体をコピーするのではなく、  
元のオブジェクトへの参照を渡しています。
- 参照型には代入はできません。  
なので、初期化リストでの初期化が必要です。

main関数側は変更なし

クラス側ではI2Cインスタンスそのものではなく、参照型で保持。  
 こうすることでクラス内部からは元のI2Cインスタンスを参照するようになる  
 注：「参照型へは代入ができない」ので初期化リストを使う必要がある

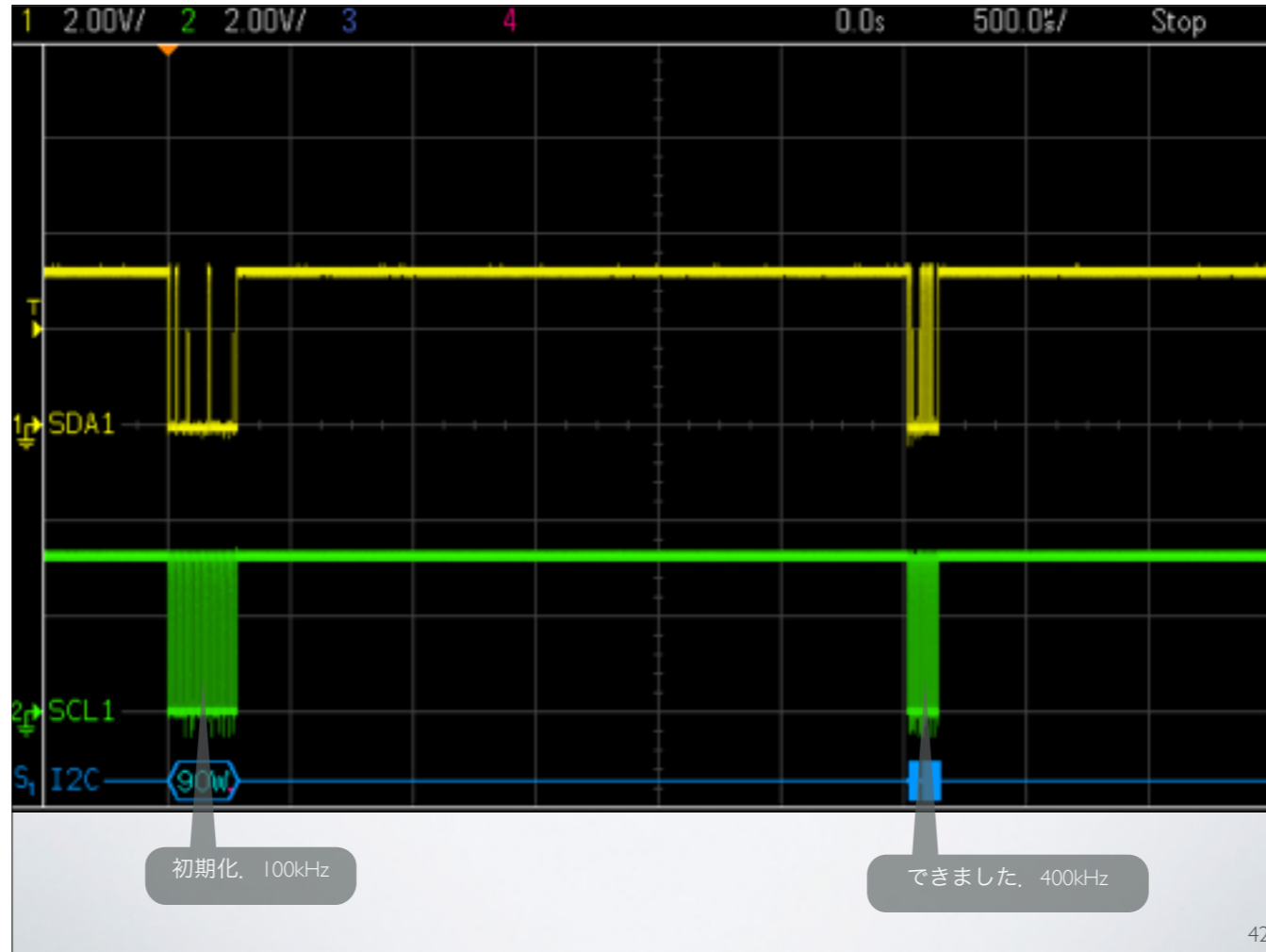

できた!

Revision History

Revisions of program "test\_LM75B\_Hello"

Showing revisions of program "test\_LM75B\_Hello" and public repository at [okano/test\\_LM75B\\_Hello](#).

Commit Discard Changes Compare Switch Revert Merge

Graph	Revision	When	Who	Comment
	8	21 minutes ago	okano	default tip to include published version library
	7	30 minutes ago	okano	comment added
	6	43 minutes ago	okano	two constructors version
	5	46 minutes ago	okano	(temporary)
	4	51 minutes ago	okano	changed to referencing I2C object
	3	53 minutes ago	okano	modification on constructor : taking an I2C object
	2	58 minutes ago	okano	added : slave address change capability & operator c
	1	1 hour, 1 minute ago	okano	device access is made as a class
	0	1 hour, 1 minute ago	okano	very basic code for hardware verification

Revision 6 (b57b9dcfb515)

Comment: two constructors version  
When: 43 minutes ago  
Date: 2014-11-03 00:26:12  
Files changed: 2  
Lines changed: 19

Revision log

All Changes

- main.cpp
- test\_LM75B.lib

Remote changes for [okano/test\\_LM75B\\_Hello](#) Incoming: 0 Outgoing: 0

Update Update From... Compare With... Publish Changes

Graph	Revision	When	Who	Comment
-------	----------	------	-----	---------

さらに

# 2つのバージョン

- インスタンスの作成方法
  - ピン名を渡すもの
  - I2Cインスタンスを渡すもの
- これらを分けて公開するのは効率が悪いので、統合してしまう
- C++は同じ関数名でも引数の種類が違うと、別物として扱ってくれる (^ ^)

44

ユーザとしての自分は、この「ピン名を渡す方法」も「オブジェクトを渡す方法」も両方使いたい。アプリケーションによって使い分けたい。  
2種類のクラスを別に作って公開する？→統合したライブラリに。

# こんな仕様にしてみた

- クラス内でI2Cにアクセスする際、インスタンス本体と参照を分けて処理するのは面倒
  - なのでI2Cはコンストラクタ以外ではすべて参照を介してアクセス
- コンストラクタは
  - ピン名を渡されたら
    - そのピンを使うI2Cインスタンスを作る
    - そのインスタンスへの参照を保存して、以降はこれを使う
  - I2Cオブジェクトを渡されたら
    - そのインスタンスへの参照を作って保存。以降はこれを使う
- デストラクタが呼ばれたら
  - 自身がI2Cインスタンスを保持しているかどうかを確認して、保持しているなら開放する

test\_LM75B.h

```

.....
class test_LM75B
{
public:
    test_LM75B( PinName sda, PinName scl, char address = ADDRESS_LM75B );
    test_LM75B( I2C &i2c_obj, char address = ADDRESS_LM75B );
    ~test_LM75B();
    void    init( void );
    float  read( void );
    operator float( void );
private:
    I2C     *i2c_p;
    I2C     &i2c;
    char    adr;
};

```

2種類のコンストラクタ

I2Cインスタンスへのポインタと参照を保存できるようにしてある

test\_LM75B.cpp

```

.....
test_LM75B::test_LM75B( PinName sda, PinName scl, char address )
: i2c_p( new I2C( sda, scl ) ), i2c( *i2c_p ), adr( address )
{
    init();
}

test_LM75B::test_LM75B( I2C &i2c_obj, char address )
: i2c_p( NULL ), i2c( i2c_obj ), adr( address )
{
    init();
}

test_LM75B::~test_LM75B()
{
    if ( NULL != i2c_p )
        delete i2c_p;
}
.....

```

ピン名を渡されたら：I2Cインスタンスを作成。さらにクラス内部ではI2Cインスタンスへの参照を使うのでその参照を初期化

オブジェクトを渡されたら、I2Cインスタンスは作らずに、そのオブジェクトへの参照を作る

コンストラクタでI2Cインスタンスが作られていたかどうかを確認し、自身がインスタンスを持っていたなら、それを開放する

46

(模索しながら作った例なので、これがC++の一般的なコードになっているかどうかは分かりませんが..)

ピン名を渡されたら

I2Cインスタンスを作成→i2c\_pにポインタが保存される

そしてそのポインタの参照先を参照型として保存

オブジェクトが渡されたら

I2Cインスタンスは独自に作成しない→i2c\_pをNULLに

渡されたオブジェクトを参照型で参照できるように

デストラクタが呼ばれたら

自身でI2Cインスタンスを持ってる場合、i2c\_p != NULLなので、オブジェクトを捨てる

もしi2c\_p == NULLならなにもしない

```
#include "mbed.h"
#include "test_LM75B.h"

test_LM75B temp0( p28, p27 );

I2C i2c( p28, p27 );
test_LM75B temp1( i2c );

int main()
{
    float t0;
    float t1;

    i2c.frequency( 400 * 1000 );

    while(1) {
        t0 = temp0;
        t1 = temp1;
        printf( "temp = %7.3f, %7.3f\r\n", t0, t1 );
        wait( 1 );
    }
}
```

main.cpp

47

2つのセンサ・インスタンスを作って動作を確認。

temp0にアクセスした場合はI2Cクロック周波数のデフォルト、100kHzで

temp1にアクセスした場合は設定した通りの400kHzに

# ライブラリ作成の流れ

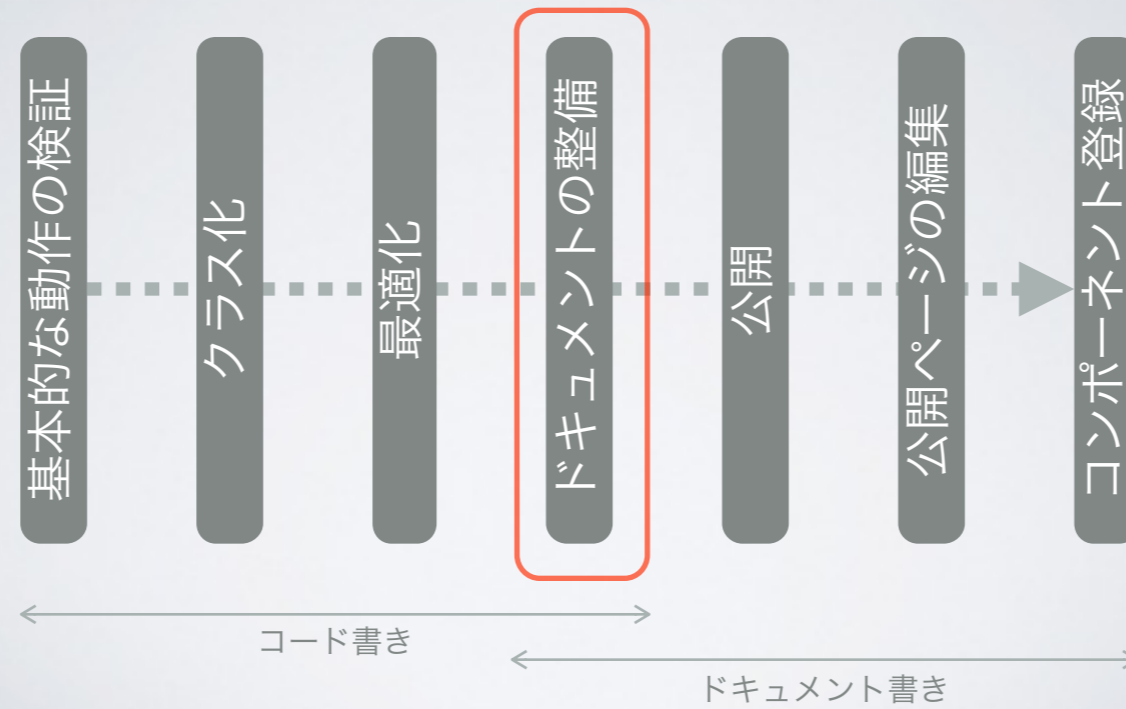

48

ライブラリが仕様通りに動作したら..  
公開の前にコメントを整備しましょう！



developer.mbed.org

### mbed Revision History

Program Workspace

- My Programs
  - test\_LM75B\_Hello
    - test\_LM75B
      - main.cpp
      - mbed

#### Revisions of program "test\_LM75B\_Hello"

Showing revisions of program "test\_LM75B\_Hello" and public repository at [okano/test\\_LM75B\\_Hello](#)

Commit Discard Changes Compare Switch Revert Merge

Graph	Revision	When	Who	Comment
	8	21 minutes ago	okano	update to include published version library
	7	39 minutes ago	okano	comment added
	6	43 minutes ago	okano	two constructors version
	5	46 minutes ago	okano	(temporary)
	4	51 minutes ago	okano	changed to referencing I2C object
	3	53 minutes ago	okano	modification on constructor : taking an I2C object
	2	58 minutes ago	okano	added : slave address change capability & operator c
	1	1 hour, 1 minute ago	okano	device access is made as a class
	0	1 hour, 1 minute ago	okano	very basic code for hardware verification

Revision 7 (553940b756ed)

Comment: comment added  
When: 39 minutes ago  
Date: 2014-11-03 00:30:11  
Files changed: 2  
Lines changed: 5

Revision log

#### All Changes

- main.cpp
- test\_LM75B.lib

Remote changes for [okano/test\\_LM75B\\_Hello](#) Incoming: 0 Outgoing: 0

Update Update From... Compare With... Publish Changes

Graph	Revision	When	Who	Comment
-------	----------	------	-----	---------

Ready. 2MS

# オンラインドキュメント

- APIの解説を書いておく
- オンライン・ドキュメント
- クラスライブラリの「.h」ファイルに
- Doxygenフォーマットで
  - コメントとして書いておけば、公開後に自動的にオンラインドキュメント形式に変換してくれる

50

ライブラリにコメントを仕込んでおけば、[mbed.org](http://mbed.org)が自動的にオンラインドキュメントを生成してくれます。

ライブラリの「.h」ファイルにDoxygenフォーマットで

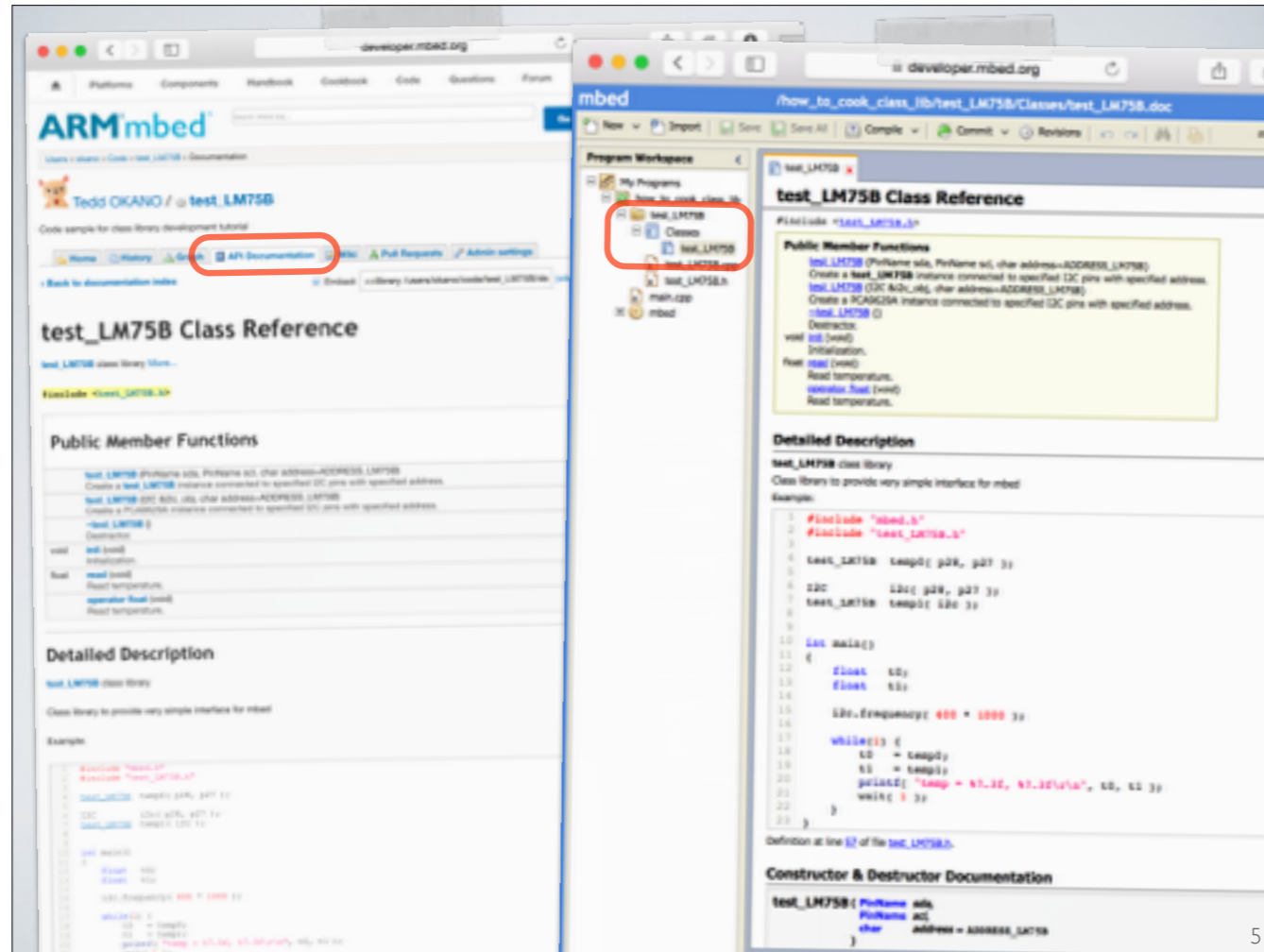

Doxygenフォーマットのコメントは、自動的に公開ページのAPI解説ページや、ライブラリのクラス説明になります

- 「/\*\* ~ \*/」などの形のコメントとして書く
- 「@」を付けて、各引数や返り値の解説を書く
- その他の情報も@を付けて
  - サンプル
  - 作者
  - バージョン
  - などなど

```
    *   while(1) {
    *       t0 = temp0;
    *       t1 = temp1;
    *       printf( "temp = %7.3f, %7.3f\r\n", t0, t1 );
    *       wait( 1 );
    *   }
    * }
    * @endcode
    */
class test_LM75B
{
public:
    /** Create a test_LM75B instance connected to specified I2C pins with specified address
    *
    * @param sda I2C-bus SDA pin
    * @param scl I2C-bus SCL pin
    * @param address (option) I2C-bus slave address (default: 0x90)
    */
    test_LM75B( PinName sda, PinName scl, char address = ADDRESS_LM75B );

    /** Create a test_LM75B instance connected to specified I2C pins with specified address
    *
    * @param i2c_obj I2C object (instance)
    * @param address (option) I2C-bus slave address (default: 0x90)
    */
    test_LM75B( I2C &i2c_obj, char address = ADDRESS_LM75B );

    /** Destructor
    */
    ~test_LM75B();

    /** Initialization
    */
    void    init( void );

    /** Read temperature
    *
    * @return value of degree Celsius (in float)
    */
    float   read( void );

    /** Read temperature
    *
    * @return the object returns the read value
    */
    operator float( void );

private:
    I2C    *i2c_p;
    I2C    &i2c;
    char    adr;
};
```

たとえばこのように書きます

# DOXYGENの解説ページ

- <https://developer.mbed.org/handbook/API-Documentation>



詳しくはこちらのURLをご覧ください

(このライブラリコードについては、まだ改良の余地がある(.hファイル内の#define文の定義をクラス内で扱うなど)のですが、ここではこれで切り上げます)

# ライブラリ作成の流れ

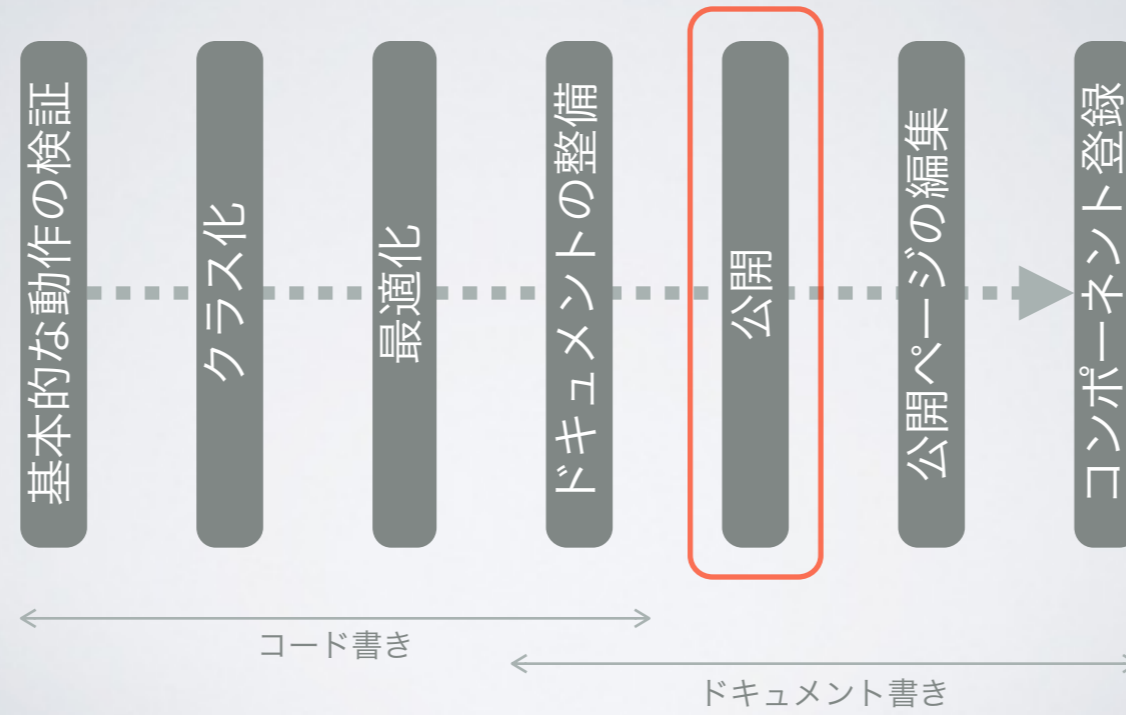

さていよいよ公開です

# 公開

- ライブラリとプログラムを公開
  - 未公開ライブラリを含むプログラムを公開しようとする  
と、先にライブラリ公開を促される
  - リポジトリにコミットされていないプログラム/ライブラリ  
を公開しようとする、先にコミットするよう促される
- 必要事項を入力してOKボタンを押すだけ！

55

公開はリポジトリにコミットしてあるコードが公開されます。

まだコミットしてないコードを公開しようすると、コミットを促されます。

また、公開しようとしているプログラムの中に、未公開のライブラリが含まれる場合、先にそのライブラリを公開するようダイアログが開きます

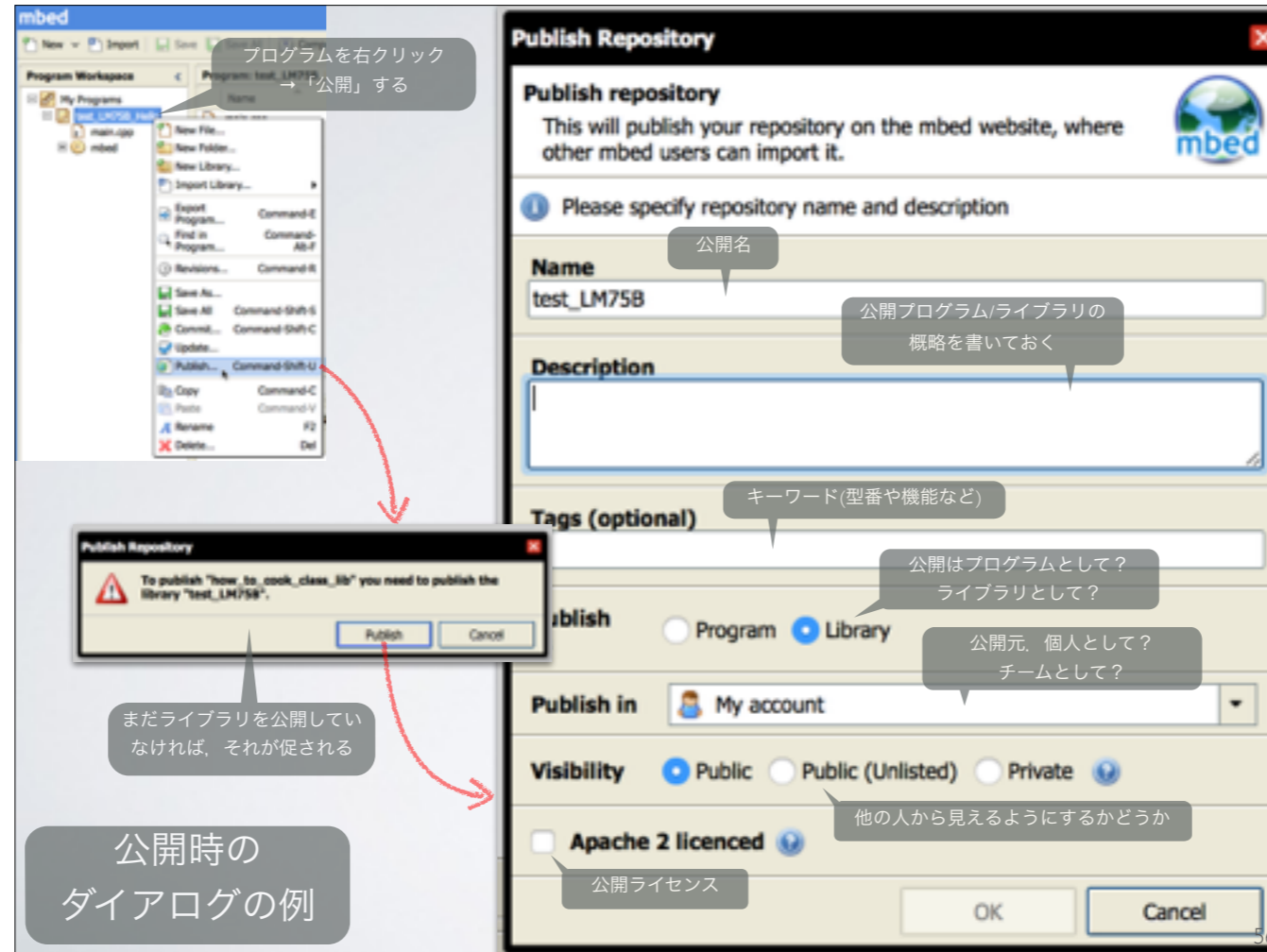

プログラム/ライブラリの公開はこの様なダイアログボックスに必要事項を設定してOKボタンを押すだけ

この中の「Public (Unlisted)」は自分の公開しているコード一覧の中には現れず、URLを知っている人のみがアクセスできるものとなります。

Apache2ライセンスで公開する場合、チェックボックスにチェックを入れるだけでそれを明示できます。

その他のライセンスで公開する場合は、コード内や公開ページにそれを明記しましょう。



公開するとこんな感じのページができます

The screenshot shows a web browser displaying the ARM mbed developer portal. The page is for a repository named 'test\_LM75B\_Hello' by user 'Tedd OKANO'. The main content area shows a table of files at revision 8:d01c24c1223c. The table has columns for Name, Size, and Actions. The files listed are 'main.cpp' (412 bytes), 'mbed.lib' (65 bytes), and 'test\_LM75B.lib' (68 bytes). To the right of the table are buttons for 'Ask a question' and 'Start a discussion'. On the right side of the page, there is a 'Repository toolbox' with various actions like 'Import this program', 'Export to desktop IDE', 'Build repository', 'Send Pull Request from here', 'Make featured', and 'Following'. Below that is an 'Embed url' field and a 'Clone repository to desktop' button. At the bottom right, there is a 'Repository details' section showing the type as 'Program'.

Name	Size	Actions
[ver]		
main.cpp	412	Revisions Annotate
mbed.lib	65	Revisions Annotate
test_LM75B.lib	68	Revisions Annotate

ちょっと殺風景

公開ページの例

The screenshot shows the ARMmbed developer interface for a project named 'MARMEX\_VB\_Hello' under the 'CQ Publishing' team. The page includes a description, dependencies, a repository toolbar with options like 'Import this program', 'Export to device IDE', and 'Build repository', and a statistics table. A callout points to the main content area, stating it is editable. Another callout points to the 'Followers' count in the statistics table. A third callout points to the 'open source' badge, noting that checking the Apache2 license box adds an open source mark. A URL is provided at the bottom left of the screenshot.

CQ出版のチームとして公開

このページのこの部分は編集できます

公開後はインポートされた回数なども表示されます

Apache2ライセンスの項にチェックマークを入れると、オープンソースのマークが付きます

[http://developer.mbed.org/teams/CQ-Publishing/code/MARMEX\\_VB\\_Hello/](http://developer.mbed.org/teams/CQ-Publishing/code/MARMEX_VB_Hello/)

58

自分がチームに参加していれば、チーム名義でコードを公開することも可能です (誰がコードを公開したかは、たとえば履歴(Historyタブ)を見ればわかります)。公開ページの内容は自由に編集することができます。

# ライブラリ作成の流れ

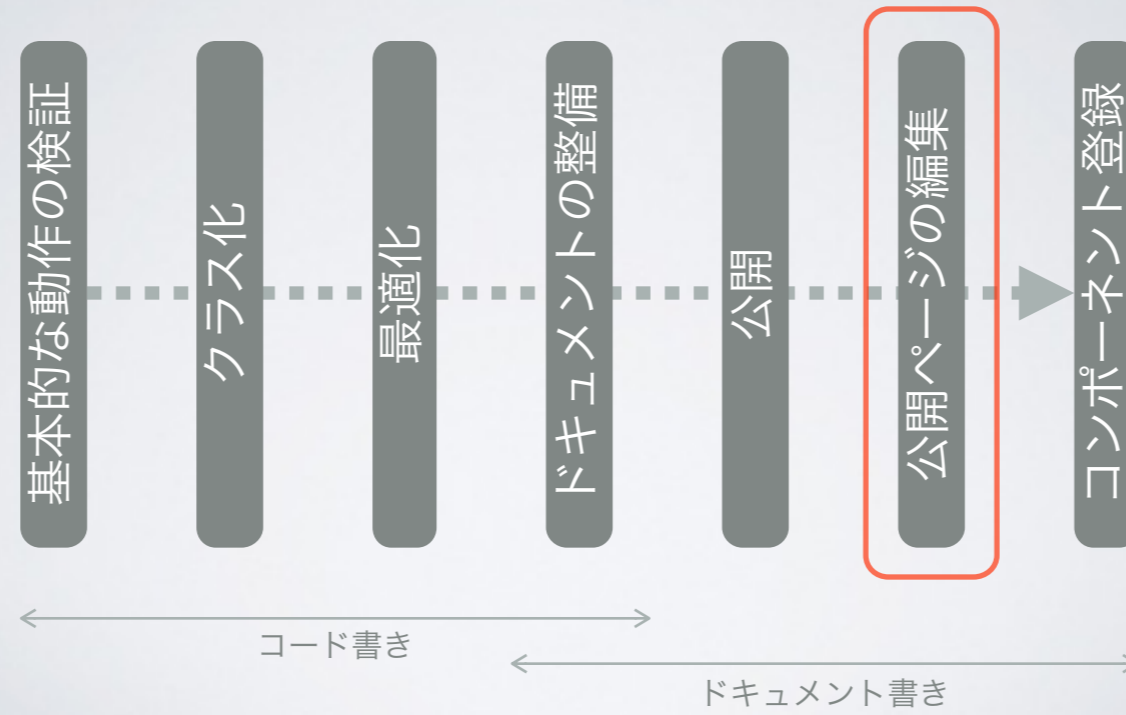

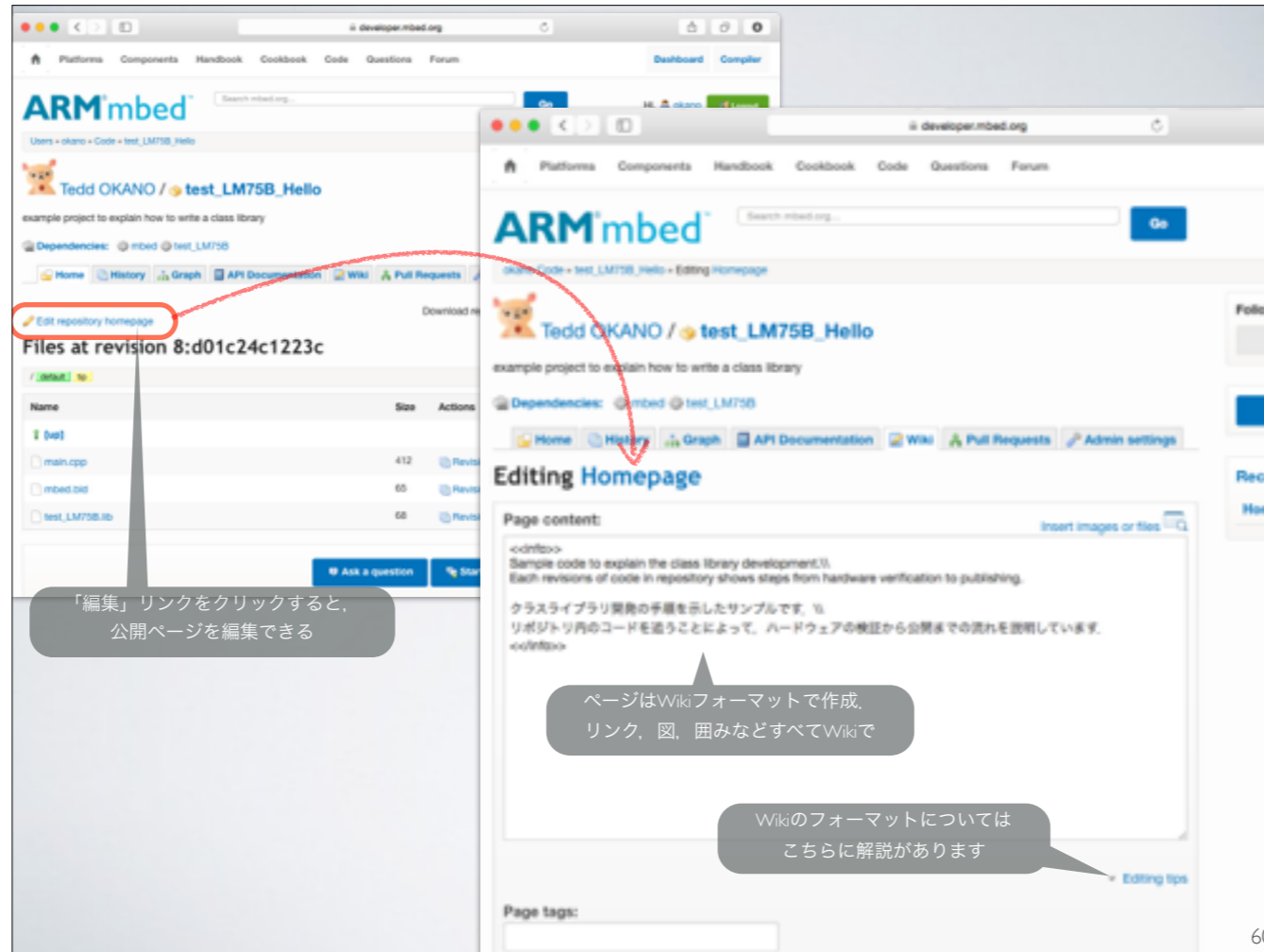

60

プログラム/ライブラリを公開した直後の「公開ページ」は素っ気ないものです。

ここに説明などを書いておくと親切です。

公開ページの「Edit repository homepage」リンクをクリックすれば、編集用のページが開きます。

このページにはWikiフォーマットのテキストを入力します。

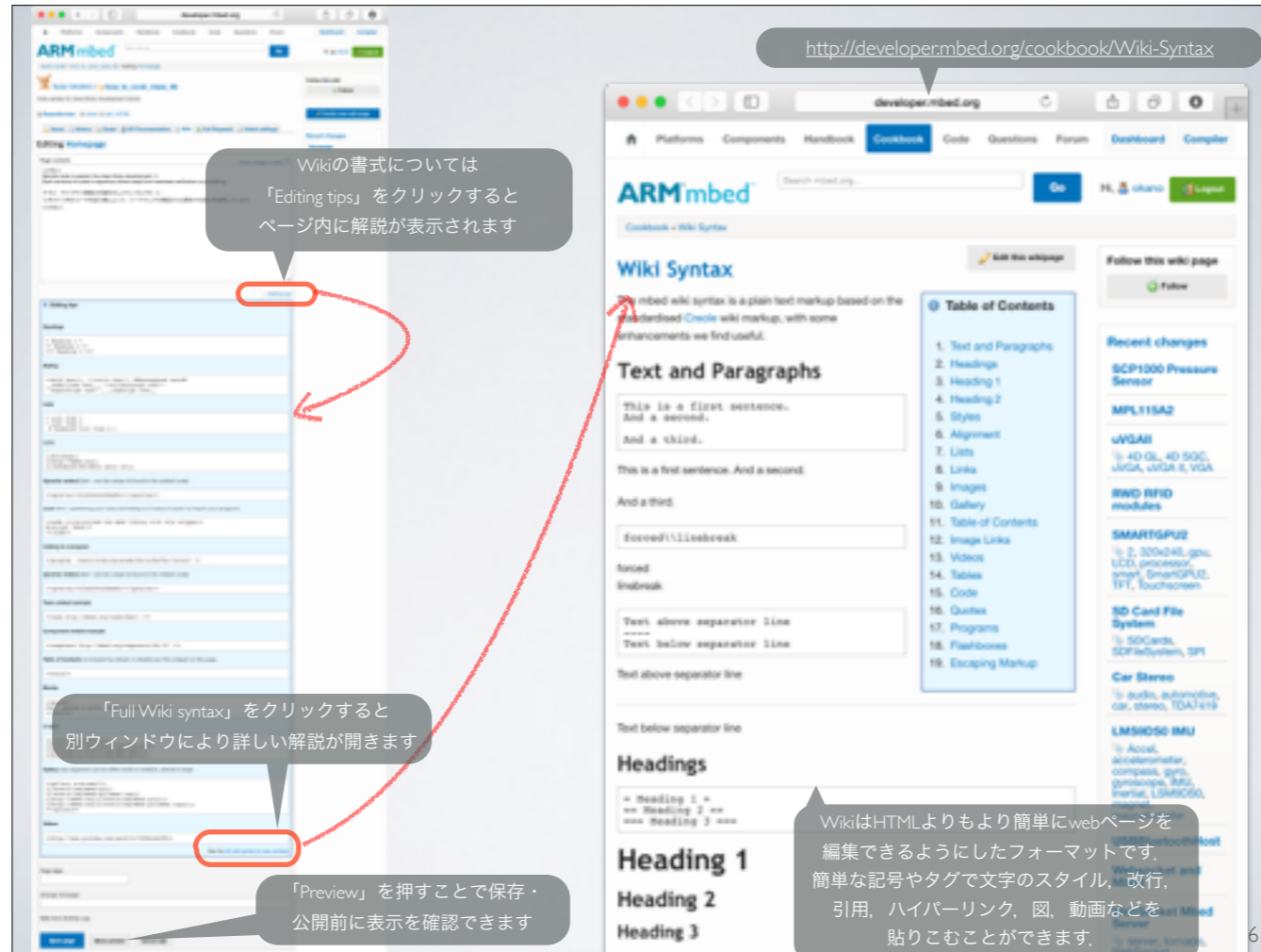

Editing tipsリンクをクリックすると、そのページ内にWikiの書法の簡単な解説が表示されます。

さらにその一番下の「Full Wiki Syntax」をクリックすると、別ウィンドウに全ての書式解説が現れます。

文字の大きさ、改行、リンク、図の張り込み、コードの引用などをどのように書くかを確認できます。



Wikiフォーマットはコードの公開ページだけでなく  
フォーラム、Q&A、ノートページなど  
様々なページの編集に使われます。

このWikiの書式はmbed.org内で共通です。

フォーラム、Q&A、コード公開ページ、ノートブック.. その他で使えます。

たとえば質問があるときにコードを表示したい場合、Wiki書式を使って楽にその表示を行うことができます。

# ライブラリ作成の流れ

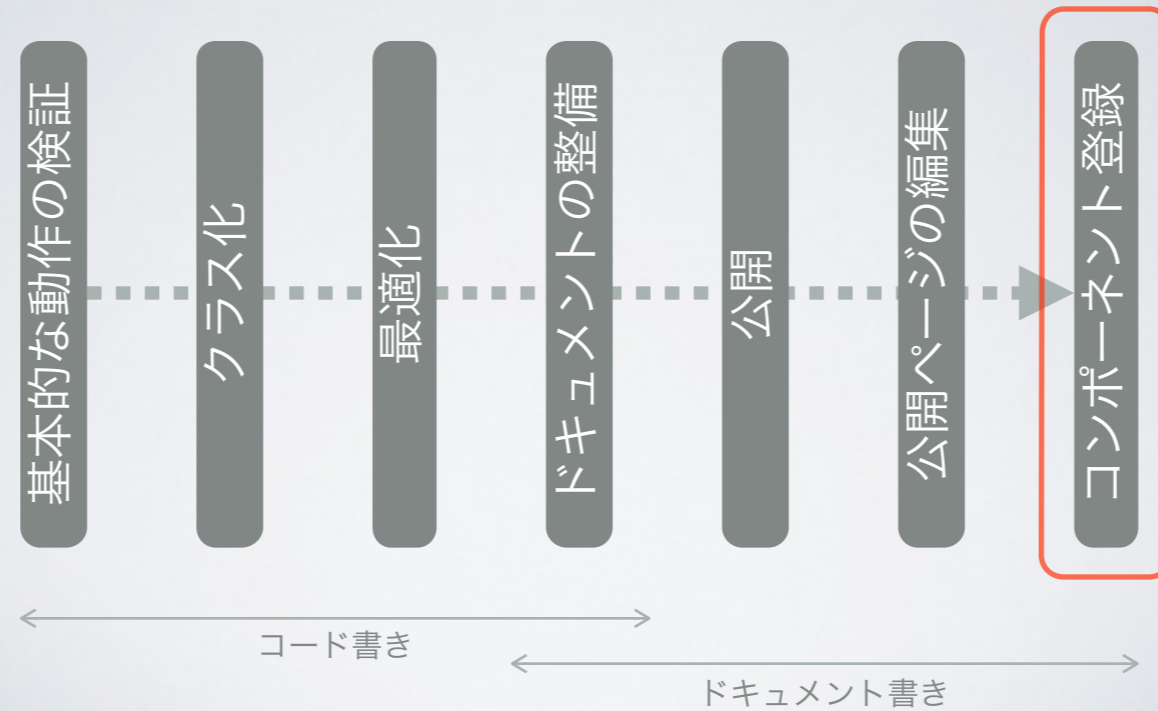

63

最後のステップ、コンポーネント登録です。

mbedのコンポーネント・ページは比較的新しいページで、以前はCookbookにあったサンプルをより体系的に見れるようにしたページになっています。

mbedサイトでは、気になる部品の型番や通信プロトコルの名前などで検索を行えば、必要なライブラリを見つけることはできますが、ここに登録しておくことでより見つけてもらいやすくなります

公開しただけではもったいない  
「コンポーネツ・ページ」に登録を！

「Add a component」ボタンを押すと  
登録用ページが現れます

「コンポーネツ・ページ」は誰でもページを追加できる「部品のデータベース」  
ここに登録しなくても、部品型番をサイト内検索するなどで見つけてもらえますが、ここにあれば見つかるチャンスが増えます

これらのリンクを登録し、  
簡単な説明を書いてやるだけ！

すでに用意出来ているものを登録するだけなのですぐできます

- ライブラリ
- HelloWorldサンプル
- 結線図・データシート

64

カテゴリ別に登録されているので、ジャンル別に見つけやすくなっています。

登録されているライブラリにはコンポーネツ・ページが与えられ、そこにライブラリ本体、ライブラリを試してみるサンプルプログラム(HelloWorldプログラム)、データシートやピン配置などの情報がまとめられます。

コンポーネツ・ページで「Add a component」ボタンを押すと、登録ページが現れます



The image shows a screenshot of the ARMmbed developer website's 'Add a Component' page. The page is in English, but several Japanese callouts are overlaid on the form fields to explain their purpose. The form includes fields for Name, Summary, Category, Photo, Hello World (with a file upload option), Library (with a file upload option), Pinout/Datasheet (with a file upload option), and Notes. At the bottom are buttons for 'Save component', 'Show preview', and 'Cancel edit'.

Annotations in Japanese:

- 部品の名前 (Part name) - points to the Name field.
- 概要 (Summary) - points to the Summary field.
- カテゴリ (Category) - points to the Category dropdown menu.
- 写真・図 (Photo/Diagram) - points to the Photo Upload section.
- この「写真」はリンクでも登録できるようになっています。 (This 'photo' can also be registered with a link.)
- たとえば、データシートのブロックダイアグラムを貼っておくだけでも印象が変わります (For example, pasting a block diagram from a datasheet will change the impression.)
- サンプルコードの公開ページURL (Sample code public page URL) - points to the 'Hello World' URL field.
- ライブラリの公開ページURL (Library public page URL) - points to the 'Library' URL field.
- ピン配置図 (Pin configuration diagram) - points to the 'Pinout/Datasheet' file upload field.
- データシート (Datasheet) - points to the 'Pinout/Datasheet' file upload field.
- 追記すべきことがあれば Wikiフォーマットで (If there are things to be added, use Wiki format.)

登録ページには必要な項目の入力欄が現れるので、必要事項を書き込めば、それでそのまま登録できます。

ARM mbed

### MARMEX-VB (MARY-VB) Camera module

Camera module operation library, mbed controls and transfer data via I2C and SPI interface.

#### Hello World

**Tested platforms**

- mbed LPC1768
- mbed LPC1114
- mbed LPC1114

#### Library

- MARMEX\_VB

#### Pinout

Tested platforms:

mbed LPC1768 mbed LPC1114  
TG-LPC1114S-501

コンポーネントの登録後、再度編集画面を開くと「Tested platforms」が入力できます。

コンポーネントの登録後、再度編集画面を開くと「Tested platforms」が入力できます。  
実際に動作を確認したmbedプラットフォームを書いておくことができます。



コンポーネント・ページは関連情報への「ハブ」ということができるでしょう

# ライブラリ作成の流れ

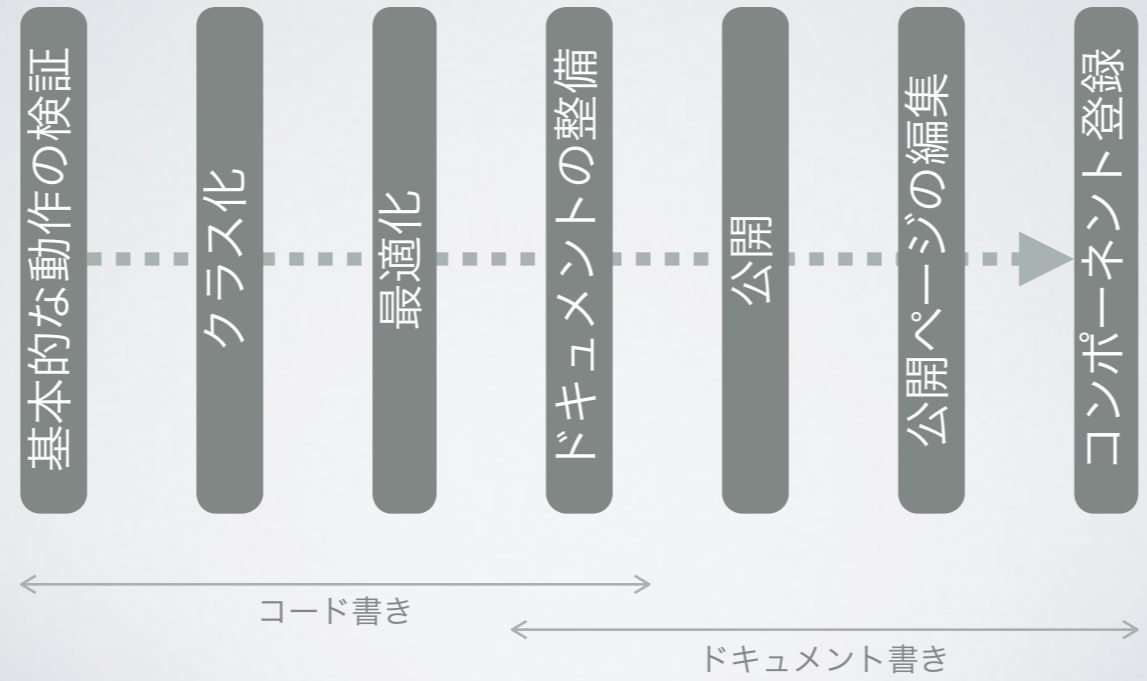

ライブラリを公開・登録したら

# 公開後

- 特にすることはありませんが..
  - 必要があればアップデート
    - バグフィクス
    - 機能追加
    - 対応プラットフォーム追加
    - ユーザからのプルリクエスト
    - 同じ部品用のライブラリが、フォークして公開されている場合にはPullリクエストを出してもらいましょう
  - (できれば)インポート数が上がるように、公開ページの改良・宣伝活動など
    - 使ってもらえればそれだけフィードバックも多くなります
    - 多くの改善のアイデアで、よりよいライブラリに

この後は特にすることはありません。強いて言うとなると..

# 参考 (I)

- クラス内でのインターフェース・インスタンスの保持について
- MARY-VBを例に



70

インターフェースのインスタンスを、ライブラリ内に持たせることについて

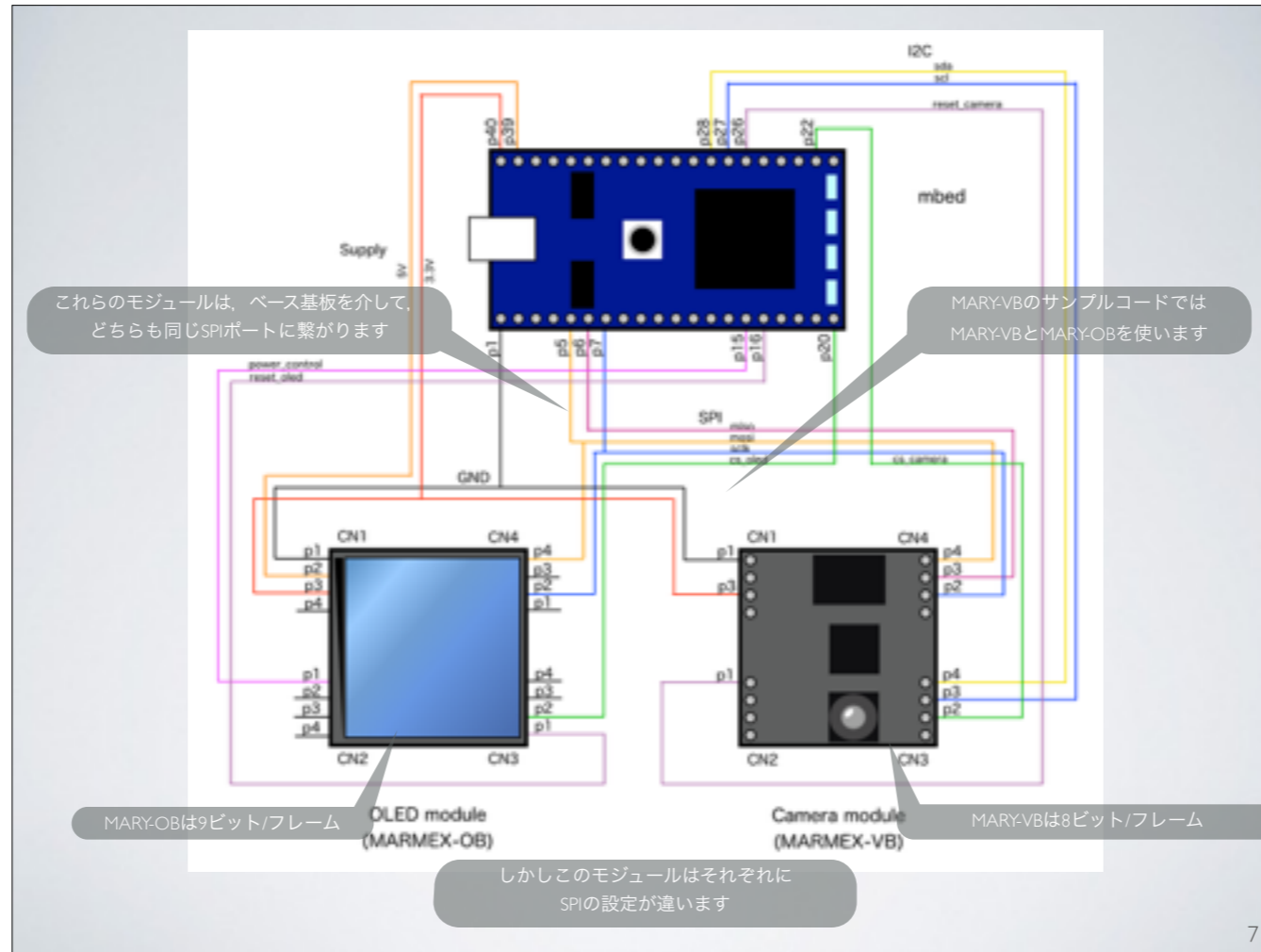

MARMEX-VBのサンプルコードではカメラとOLEDの両方のモジュールが、同一SPIバスに接続されています。

データ転送はカメラでは8ビット単位、OLEDでは9ビット単位で行われます。

両方と通信を行う場合は、この切替を行う仕組みが必要になります。

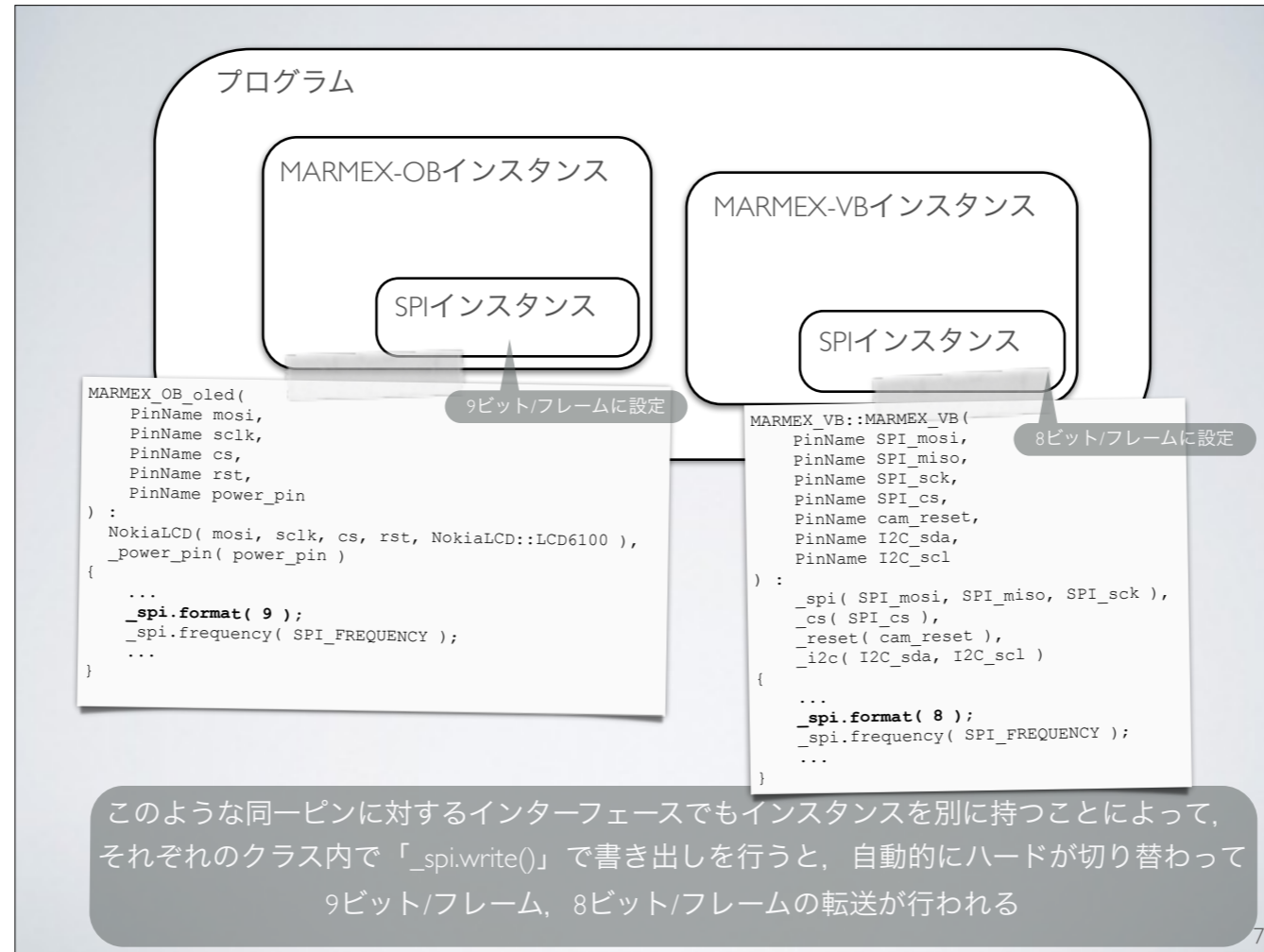

実際の例を見てみましょう。

カメラとOLEDには各(モジュールの)インスタンス内にSPIインスタンスを個別に持っています。

そしてそれぞれに転送単位のビット数を設定しています。

このようなインスタンスの持たせ方をすることで「切り替え」をSDKにやってもらうことができます。



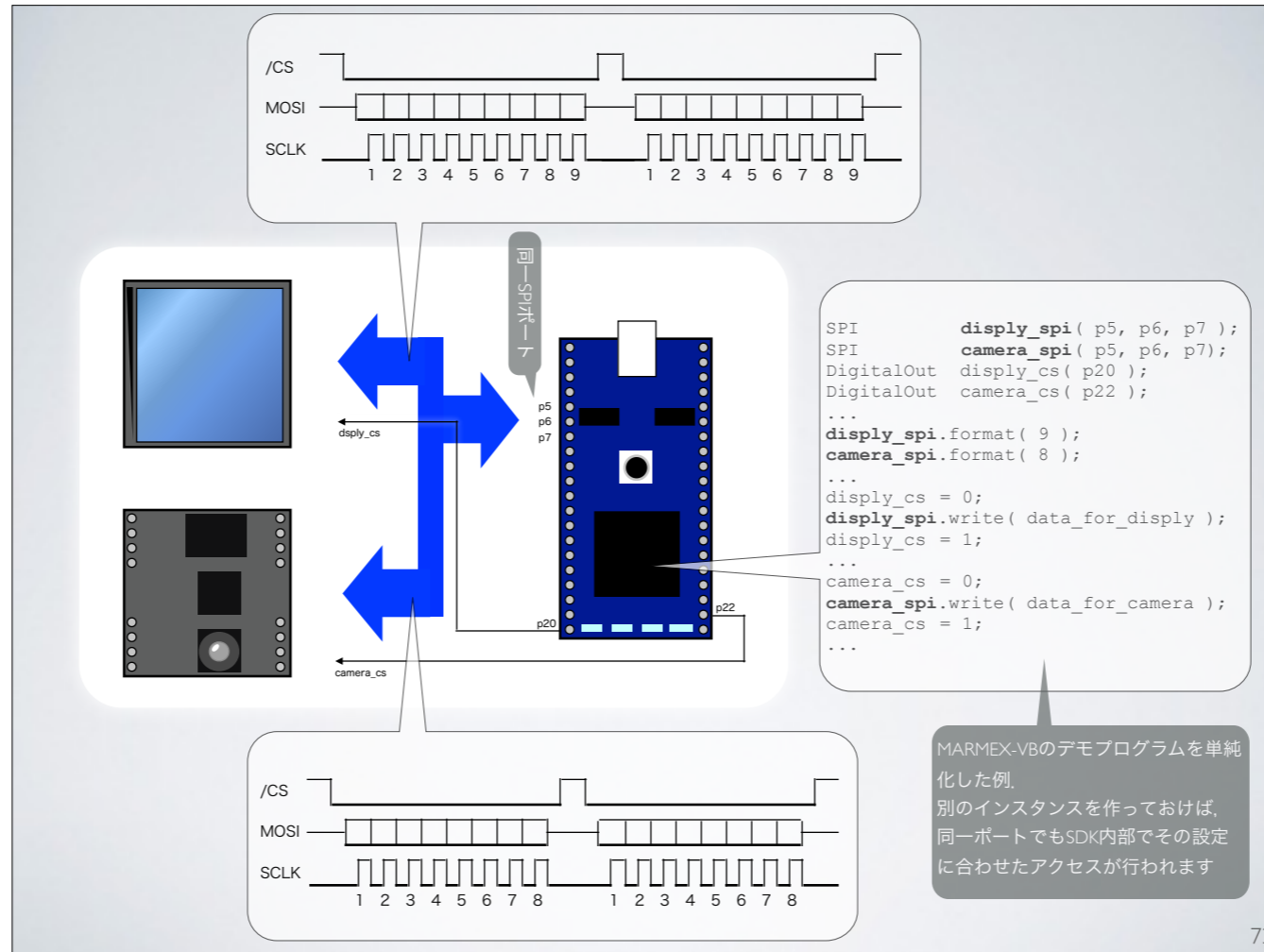

先のコードを単純化した例です。

同一SPIを2つのインスタンスで定義しておいて、それぞれに別の設定。

そのインスタンスのwrite関数を呼ぶと、設定に応じた転送が行われます。

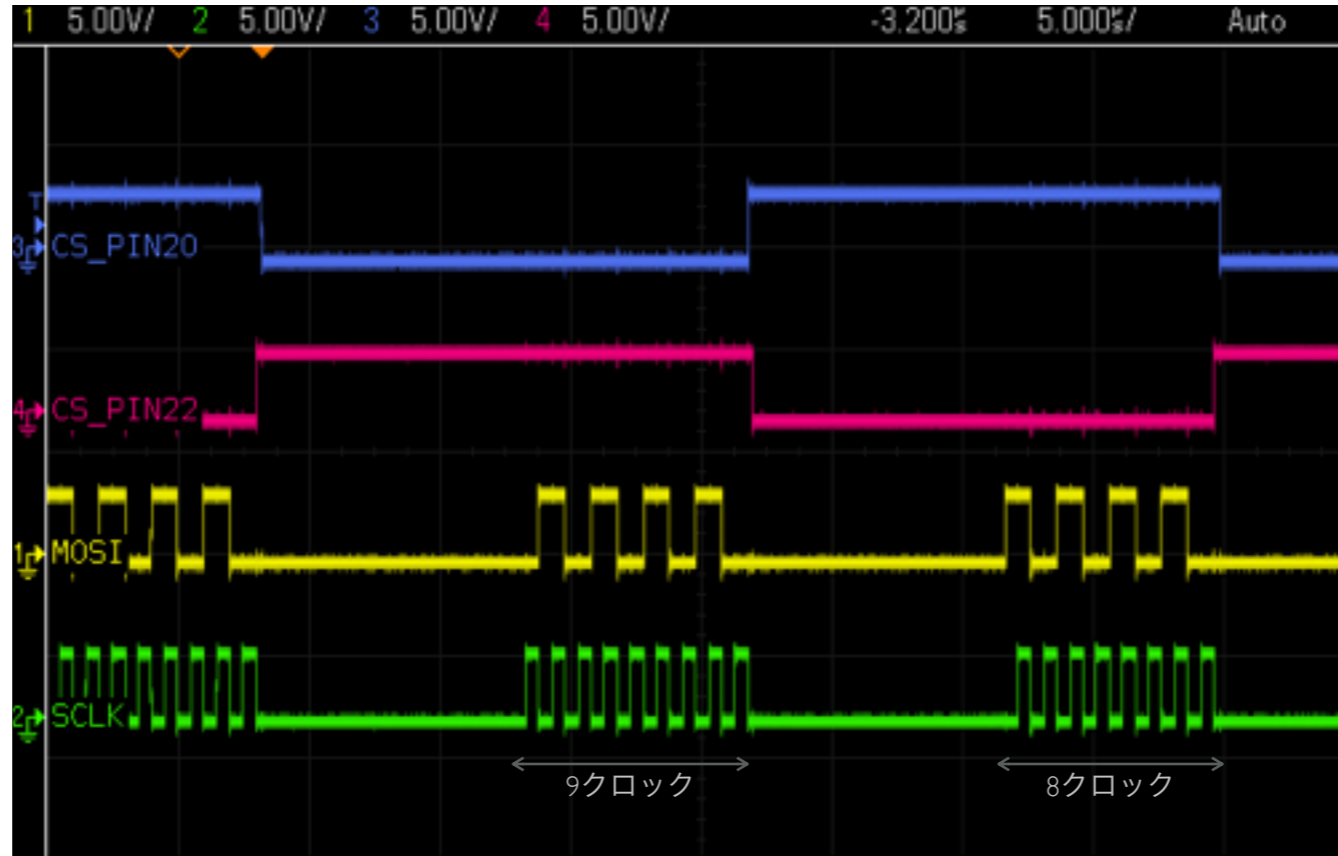

前ページのコードを実行してみた様子

[http://developer.mbed.org/users/okano/code/multiple\\_instance\\_for\\_SPI/](http://developer.mbed.org/users/okano/code/multiple_instance_for_SPI/) 74

前ページのコードを実行してみた様子

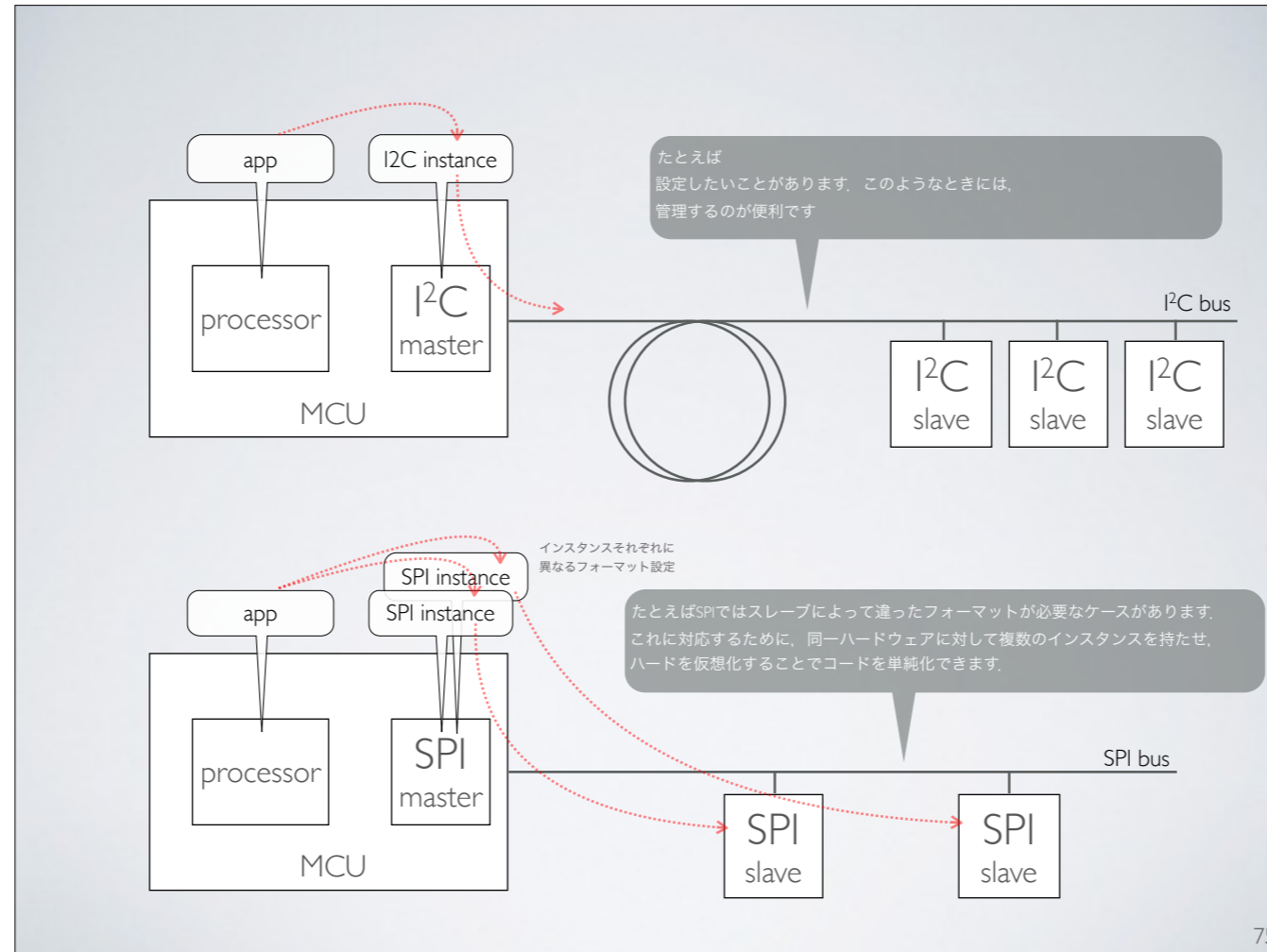

ハードウェアとインスタンスの関係は1対1でなくても構いません。

ひとつのハードウェア資源を集中的に管理する場合は1個のインスタンスで操作するほうが便利でしょうし、  
多義的に使う場合には複数のインスタンスを用いることでコードを単純化できます。

## 参考 (2)

- 公開用リポジトリ
  - 開発用と分けたほうがいいかもしれません
- 公開すると、全ての履歴(コミット)が公開されます
  - 後から公開バージョンを追っていく
  - 公開バージョンはこのうちのいくつかだけなのに「バグ付きのまま公開して更新ばかりしている」なんて揶揄されます
- 逆に開発ステップを含めて公開したい場合には分ける必要は無いでしょう



プログラム/ライブラリを公開すると、公開時点までのリポジトリが丸ごと公開されます。

細かいコミットを行っていると、その履歴が全部見えてしまうことになります。

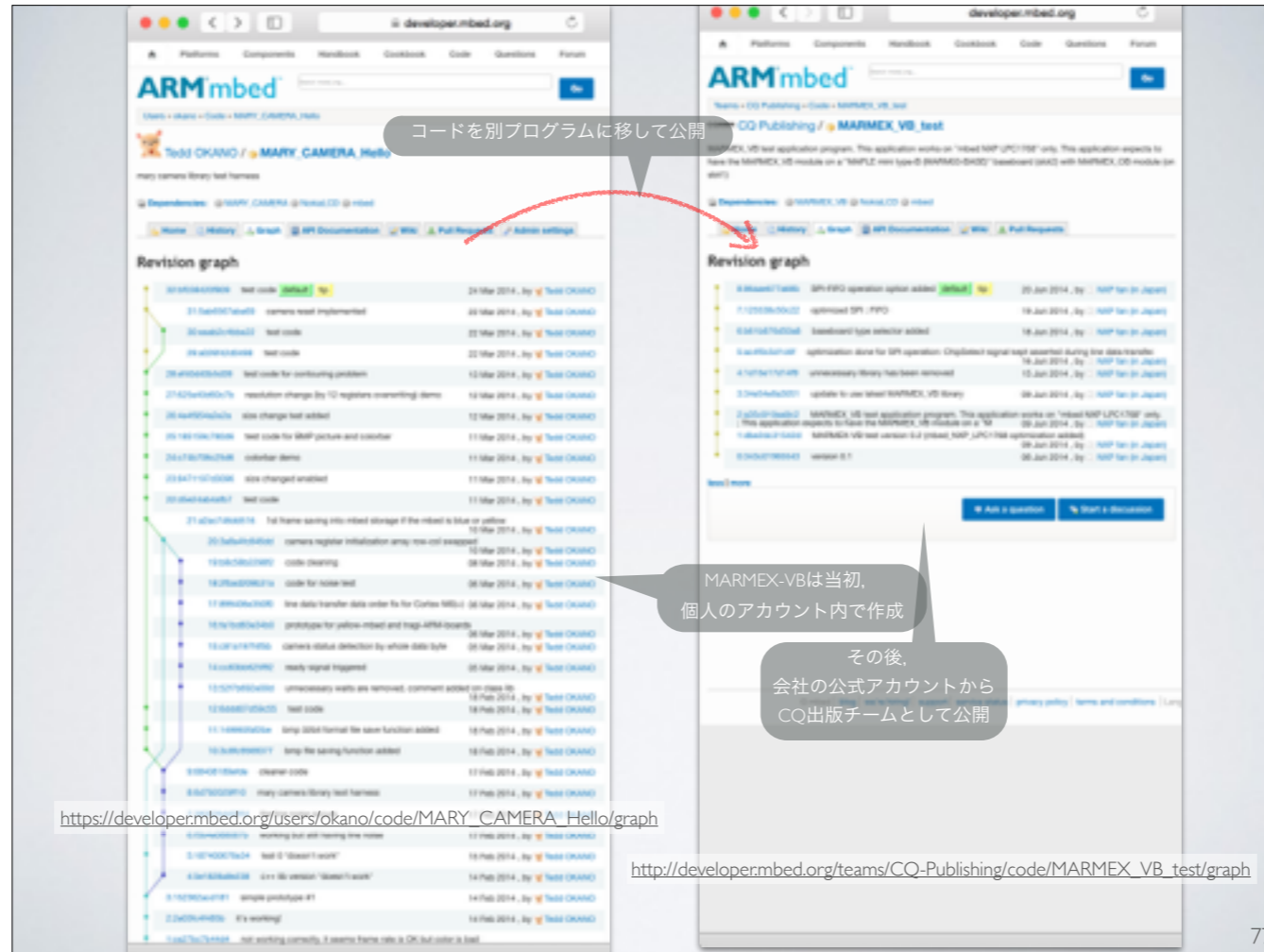

なので開発用のプログラムと、公開用のプログラムを分けたほうが良いかもしれません。

Revision graph

- 43274646b71 version info updated | default | 16 days ago | By Teddi OKANO
- 42294086d17 LPC214x series supported only SW4 is tested | 16 days ago | By Teddi OKANO
- 41744021289 enabled to handle rda200 (20) bytes data file | 16 Nov 2013 | By Teddi OKANO
- 4047444d744d use 0.86 - cleaned up | 28 Sep 2013 | By Teddi OKANO
- 39499924456 use 0.86 - suppressed debug message in default setting. it improves speed of writing and verifying | 28 Sep 2013 | By Teddi OKANO
- 38440002446c use 0.87 - can early non-474 use binary, can write full 52768 bytes for LPC1114/PC103, can write 4096 bytes for LPC214x | 27 Sep 2013 | By Teddi OKANO
- 37440120874c2 correcting version number in message | 26 Sep 2013 | By Teddi OKANO
- 3644044d744d to use latest mbed-os | 26 Sep 2013 | By Teddi OKANO
- 3544044d744d added warning error by compile option settings | 26 Sep 2013 | By Teddi OKANO
- 3444044d744d fix verification function was having a bug. SW4 of the code was having chance of verification fail. "ENABLE\_VERIFY" option added (aka) | 26 Sep 2013 | By Teddi OKANO
- 3344044d744d options of "ENABLE\_VERIFY" and "ENABLE\_SW4" are added in "user\_settings" | 26 Sep 2013 | By Teddi OKANO
- 3244044d744d CDP checking code added (not tested yet) | 24 Sep 2013 | By Teddi OKANO
- 3144044d744d cleaner code 2 | 20 Sep 2013 | By Teddi OKANO
- 3044044d744d ""version-0.86, redundant code and files are removed | 20 Sep 2013 | By Teddi OKANO
- 2944044d744d parameter added to writing and verifying functions to report transferred size | 20 Sep 2013 | By Teddi OKANO
- 2844044d744d made function returns error 0x01 and 0x02 assigned to toggle SW1 and SW2 | 20 Sep 2013 | By Teddi OKANO
- 2744044d744d cannot be built on a process of clean-up | 19 Sep 2013 | By Teddi OKANO
- 2644044d744d code is not dirty but it works. I hope I will have chance to clean up some files... | 19 Sep 2013 | By Teddi OKANO
- 2544044d744d dividing code into modules | 13 Sep 2013 | By Teddi OKANO
- 2444044d744d dividing code into modules | 12 Sep 2013 | By Teddi OKANO
- 2344044d744d dividing code into modules | 13 Sep 2013 | By Teddi OKANO
- 2244044d744d dividing code into modules | 13 Sep 2013 | By Teddi OKANO
- 2144044d744d "command\_utility" module made | 13 Sep 2013 | By Teddi OKANO
- 2044044d744d verification for samecode type device & LPC1114 supported | 13 Sep 2013 | By Teddi OKANO
- 1944044d744d verification function is available for "S945" transfer device & PC103 | 12 Sep 2013 | By Teddi OKANO
- 1844044d744d some comments added | 28 Sep 2013 | By Teddi OKANO
- 1744044d744d version number updated to "0.7" | 28 Sep 2013 | By Teddi OKANO
- 1644044d744d mbed goes into "serial through mode" after ISP writing finished | 24 Sep 2013 | By Teddi OKANO
- 1544044d744d test removed before "test\_target\_M0\_SSP\_M03M\_0" | 28 Aug 2013 | By Teddi OKANO
- 1444044d744d "ALPC\_PPC103M\_01M0" option added. "Header comment modified in main.cpp | 28 Aug 2013 | By Teddi OKANO
- 1344044d744d corrected a bug of "test\_target" function | 28 Aug 2013 | By Teddi OKANO

Repository details

- Type: Program
- Created: 24 Aug 2013
- Repos: 1/10
- Banks: 1
- Commits: 41
- Dependencies: 0
- Dependent: 0
- Followers: 20

Software licensing information

The code in this repository is Apache licensed.

[http://developer.mbed.org/users/okano/code/ika\\_shouyu\\_poppoyaki/graph](http://developer.mbed.org/users/okano/code/ika_shouyu_poppoyaki/graph)

- こちらは開発用リポジトリをそのまま公開してしまった例
- 全てのコード変更→コミットのステップが見えてしまっており各公開バージョンがどれだったかが判らなくなっています
- 細かいコミットも表示されてしまっており、後からこれを見た人に「まともに検証すら行ってないコードを公開・訂正を繰り返すとはナニゴトか！」と怒られたことも(^\_^;
- その一方で、ISPプログラムを独自に開発されている方から「シリアル上のプロトコルを確認するのに、履歴の初めから追うことによってよく理解出来ました」との声も

こちらはプログラムを分けずに公開した例

## 参考 (3)

- どのプラットフォームでテストしておくべきか
  - mbed LPC1768 (mbedのリファレンス)
  - あとは好みで (^\_^;
  - トラ技ARMライターも！



どの「プラットフォームに対応しておくべきか」は悩みどころです。

基本的には「青mbed (mbed LPC1768)」には対応しておくべきと考えます。

その他のプラットフォームについては、適宜その用途に合わせた選択をするのが良いでしょう。

## 参考 (4)

- サンプルコードではどのピンを使うか？

80

どの「プラットフォームに対応しておくべきか」は悩みどころです。

基本的には「青mbed (mbed LPC1768)」には対応しておくべきと考えます。

その他のプラットフォームについては、適宜その用途に合わせた選択をするのが良いでしょう。



40pin, LPCXpresso型のピンを持つ基板は、ピン機能の基本配置は決まっている、  
公約数的なピン選択をしておけば、すぐに使えるプログラムとなる  
Arduino配列のものはそれに則して..

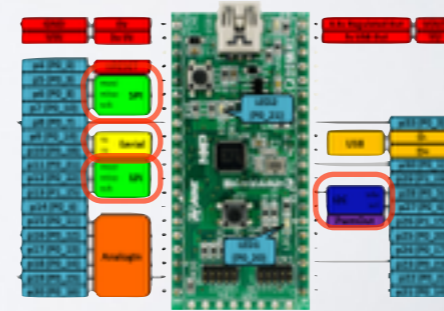
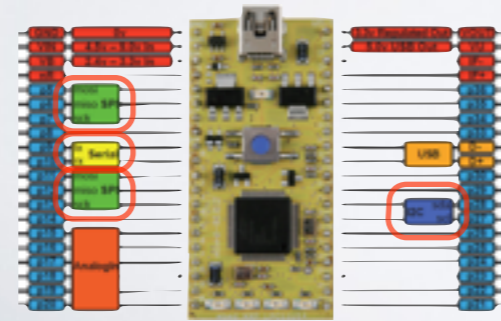
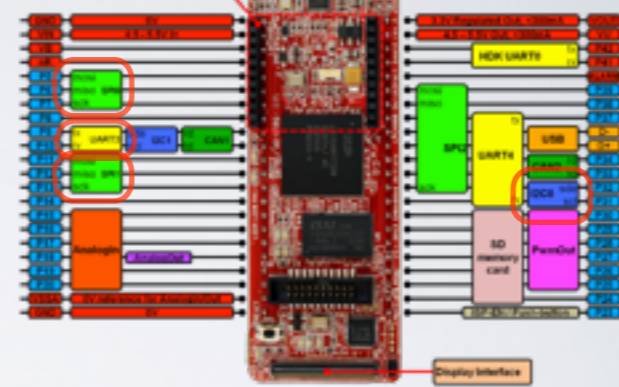
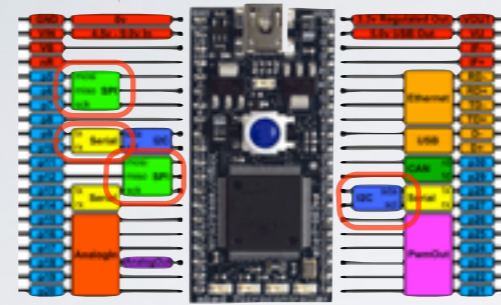

40pin, LPCXpresso型のピンを持つ基板は、ピン機能の基本配置は決まっている、  
公約数的なピン選択をしておけば、すぐに使えるプログラムとなる  
Arduino配列のものはそれに則して..

ちなみに..  
LPCXpressoシリーズのピンヘッダ用端子も最大限、  
青mbedに合わせて配置されています

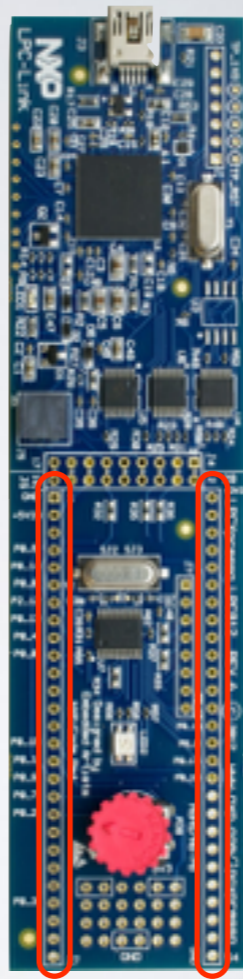
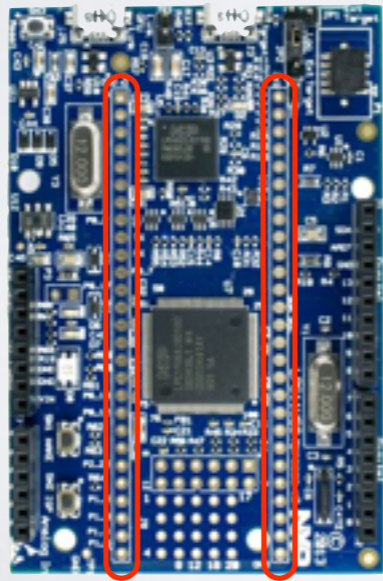

各種LPCXpressoのピン配置も、青mbedをベースにしています。

## 参考 (5)

- (MCUの)レジスタレベルの最適化
- サンプルコードに使うピンを, ターゲットによって切り替える

83

コードを書いていると, どうしても「最適化の誘惑」から逃れられません.

部品が本来持っている性能を引き出したくなります.

mbedではMCUのレジスタレベルのアクセスも可能です. でもMCUを抽象化してくれているmbed-SDKをバイパスしてしまうため, 他のMCUでの互換性が犠牲になります.

```

#if ( LINE_READ_OPT == USING_SSP_FIFO )

#define FIFO_DEPTH 4

#if defined( SSP_AUTO_SELECTION )
#define TARGET_MBED_LPC1768
#define SPI_PORT_SELECTOR LPC_SSP1
#elif defined( TARGET_LPC11U35_501 ) || defined( TARGET_LPC11U24_401 )
#define SPI_PORT_SELECTOR LPC_SSP0
#endif
#elif defined( SSP_USE_SSP0 )
#define SPI_PORT_SELECTOR LPC_SSP0
#elif defined( SSP_USE_SSP1 )
#define SPI_PORT_SELECTOR LPC_SSP1
#else
#error when using FIFO option for the optimization, choose one of definition SSP_USE_SSP0 ..
#endif // #if defined( SSP_AUTO_SELECTION )

char reg = COMMAND_READ | CAMERA_DATA_REGISTER | COMMAND_ADDR_INCREMENT;
int n;

if ( _read_order_change ) {

    _cs = 0;

    for(n = FIFO_DEPTH; n > 0; n--) {
        SPI_PORT_SELECTOR->DR = reg;
    }

    do {
        while (!(SPI_PORT_SELECTOR->SR & 0x4));
        *p = (SPI_PORT_SELECTOR->DR & 0xFF);

        if (n++ < (n_of_pixels << 1) - FIFO_DEPTH)
            SPI_PORT_SELECTOR->DR = reg;

        while (!(SPI_PORT_SELECTOR->SR & 0x4));
        *p++ |= (SPI_PORT_SELECTOR->DR << 8);

        if (n++ < (n_of_pixels << 1) - FIFO_DEPTH)
            SPI_PORT_SELECTOR->DR = reg;
    } while(n < (n_of_pixels << 1));

    _cs = 1;
}

```

ターゲットによってコードを切り替える

CMSIS定義のレジスタにアクセス  
(アドレス直叩きも可能ですが、お行儀としては  
こっちのほうがマシでしょう)

[http://developer.mbed.org/teams/CQ-Publishing/code/MARMEX\\_VB/file/84e6c89a9a6d/MARMEX\\_VB.cpp](http://developer.mbed.org/teams/CQ-Publishing/code/MARMEX_VB/file/84e6c89a9a6d/MARMEX_VB.cpp)

84

互換性を諦めずにこれを行うには..

mbedのターゲットで条件コンパイルする方法があります.

## 参考 (6)

- 協業しましょう
  - プルリクエストを出しましょう
  - 他人様のコードを改良したら→プルリクエスト
  - オリジナルのリポジトリにマージしてもらおう

85

他の人が公開しているコードを改良したら..

そのコードを知らせてあげましょう！

せっかくの共同作業が出来る環境. 使わないともったいないです.

ARM mbed™ Search mbed.org... Go

Users - okano - Code - ika\_shouyu\_poppoyaki

Tedd OKANO / ika\_shouyu\_poppoyaki

this transfers data (which is stored in "bin" file in mbed storage) into LPC1114, LPC81x and LPC82x internal flash memory through ISP.

Dependencies: mbed MODSERIAL

Home History Graph API Documentation Wiki Pull Requests Admin settings

### Revision graph

43:c7d5d62abc14	version info updated :) <span>default</span> <span>tip</span>	16 days ago , by Tedd OKANO
42:2b40666d8177	LPC82x series supported (only 824 is tested)	16 days ago , by <b>Kazuki Yamamoto</b>
41:74b9ff21098f	enabled to handle <0x300 (768) bytes data file	19 Nov 2013 , by Tedd OKANO
40:615dc8275648	ver 0.98 : cleaned-up	29 Sep 2013 , by Tedd OKANO
39:f68f9fa1e88e	ver 0.98 : suppressed debug message in default setting. it improves speed of writing and verifying	29 Sep 2013 , by Tedd OKANO
38:cb95bfe0546a	ver 0.97 : can verify non 4*N size binary.; can write full 32768 bytes for LPC1114FN28, can write 4096 bytes for LPC810.	27 Sep 2013 , by Tedd OKANO

[http://developer.mbed.org/users/okano/code/ika\\_shouyu\\_poppoyaki/graph](http://developer.mbed.org/users/okano/code/ika_shouyu_poppoyaki/graph)

プルリクエストを頂いてマージした例

Yamamotoさん、ありがとうございました！ \(^)/

プルリクエストをいただくと、履歴に作者の名前が残ります。

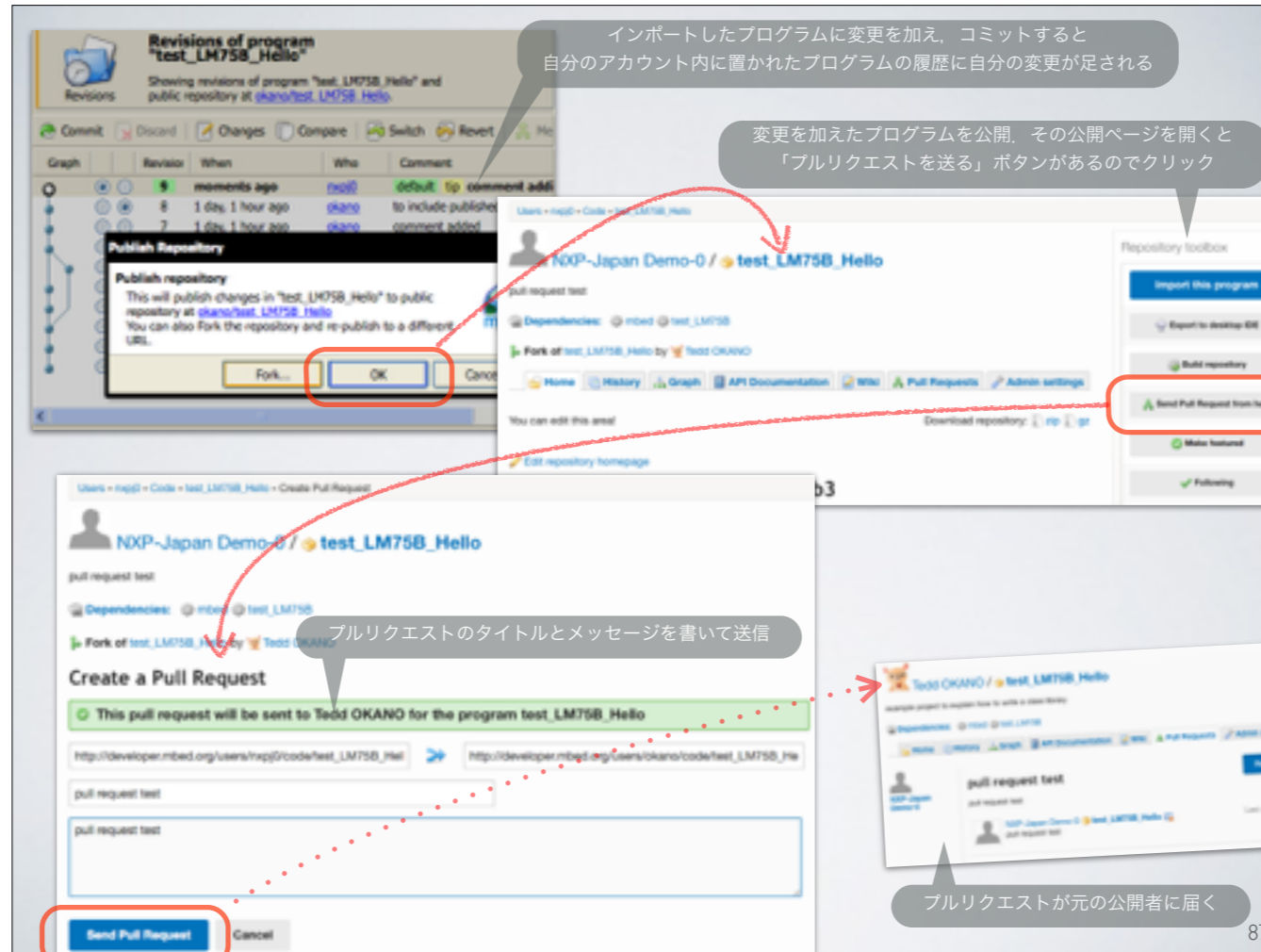

インポート→改良したプログラム/ライブラリを自分のアカウントから公開。  
公開ページから「プルリクエスト」を送信。

The screenshot shows a pull request page for a repository named 'test\_LM75B\_Hello'. The main content area displays the pull request title 'pull request test' and a 'Review' button. A callout box above the 'Review' button contains the text: 'プルリクエストを受け取ったら Reviewボタンを押してコードを確認します。問題なければマージしましょう'. To the right of the 'Review' button is a 'Close' button, with a callout box pointing to it that says: 'Closeを押してしまうと「リクエスト棄却」になってしまうので注意'. The interface also includes a 'Repository toolbox' on the right with buttons like 'Import this program', 'Export to desktop IDE', 'Build repository', and 'Send Pull Request from here'. Below the pull request details is a 'Post a new comment' section with a text input field and 'Post comment' and 'Show preview' buttons. The bottom right corner of the screenshot shows the number '88'.

プルリクエストを受け取ると、コードの内容を確認してテスト。  
問題なければコミットして公開します。



## 参考 (7)

- 情報源



参考になる書籍やmbed.orgサイトを参照しましょう。

どうしても行き詰まったら、[mbed.org](https://mbed.org)内のフォーラムやTwitterが役に立つかも？

## 参考 (8)

- どのようにしていいか、わからないとき
- →優れた例を探してみる

<https://developer.mbed.org/users/shintamainjp/>



mbed.orgはサンプルの宝庫です。

C++について、ライブラリの書き方について、カッコいい書き方、その他いろいろな情報がたくさんあります。

行き詰まった時には、いろいろ掘り返してみるのも手です (^\_^)

## 参考 (9)

- mbed-SDKの中身を知りたいときは？



[http://developer.mbed.org/users/mbed\\_official/code/mbed-src/](http://developer.mbed.org/users/mbed_official/code/mbed-src/)



<https://github.com/mbedmicro/mbed>

92

mbed.org内にmbed-SDKのソースが公開されています。  
また、最新の開発中のソースはGithub内で見ることができます。